

RIXEN & KAUL GmbH
Limminghoferstraße 9
D-42699 Solingen
(+49) 0212/ 6 59 66-0
www.klickfix.com

RIXEN  **KAUL**

Generalvertrieb
**ASISTA – Teile fürs Rad
GmbH & Co KG**
D-88299 Leutkirch
(+49) 075 61/ 98 69-0
www.asista.de

Benelux
AGU B.V.
NL-1812 RK Alkmaar
(+31) 85 - 484 47 28
www.agu.com

Juncker Bike Parts
NL-7327 AD Apeldoorn
(+31) 318 55 30 30
www.juncker.nl

Dänemark
Søndergaard & Sønner A/S
DK-8260 Viby J, Aarhus
(+45) 86 28 / 10 22
www.bikesond.dk

England
Greyville Enterprises
GB-WS14 9TZ Lichfield
(+44) 15 43 / 25 13 28
www.greyville.com

Frankreich
Maillon SAS
F-33750 Beychac et Caillau
(+33) 05 56 / 38 63 00
www.b2b-maillon.fr

Japan
PR International Inc.
JP-465-0095 Nagoya
(+81) 52 / 7 74 87 56
www.g-style.ne.jp

Österreich
KTM Fahrrad GmbH
A-5230 Mattighofen
(+43) 077 42 / 40 91-0
www.ktm-bikes.at

Thalinger Paul Lange GmbH
A-4600 Wels
(+43) 072 42 / 4 97-0
www.thalinger-lange.com

Schweiz
Tekno Parts Ltd.
CH-2563 Ipsach
(+41) 032 / 332 84 60
www.teknoparts.ch

USA
VeloFred LLC
US-Bloomington MN 55420
(+1) 612 254-9499
www.velofred.com

RIXEN  **KAUL**

2021

DEUTSCH

2021

ADAPTERSYSTEME
FAHRRADZUBEHÖR

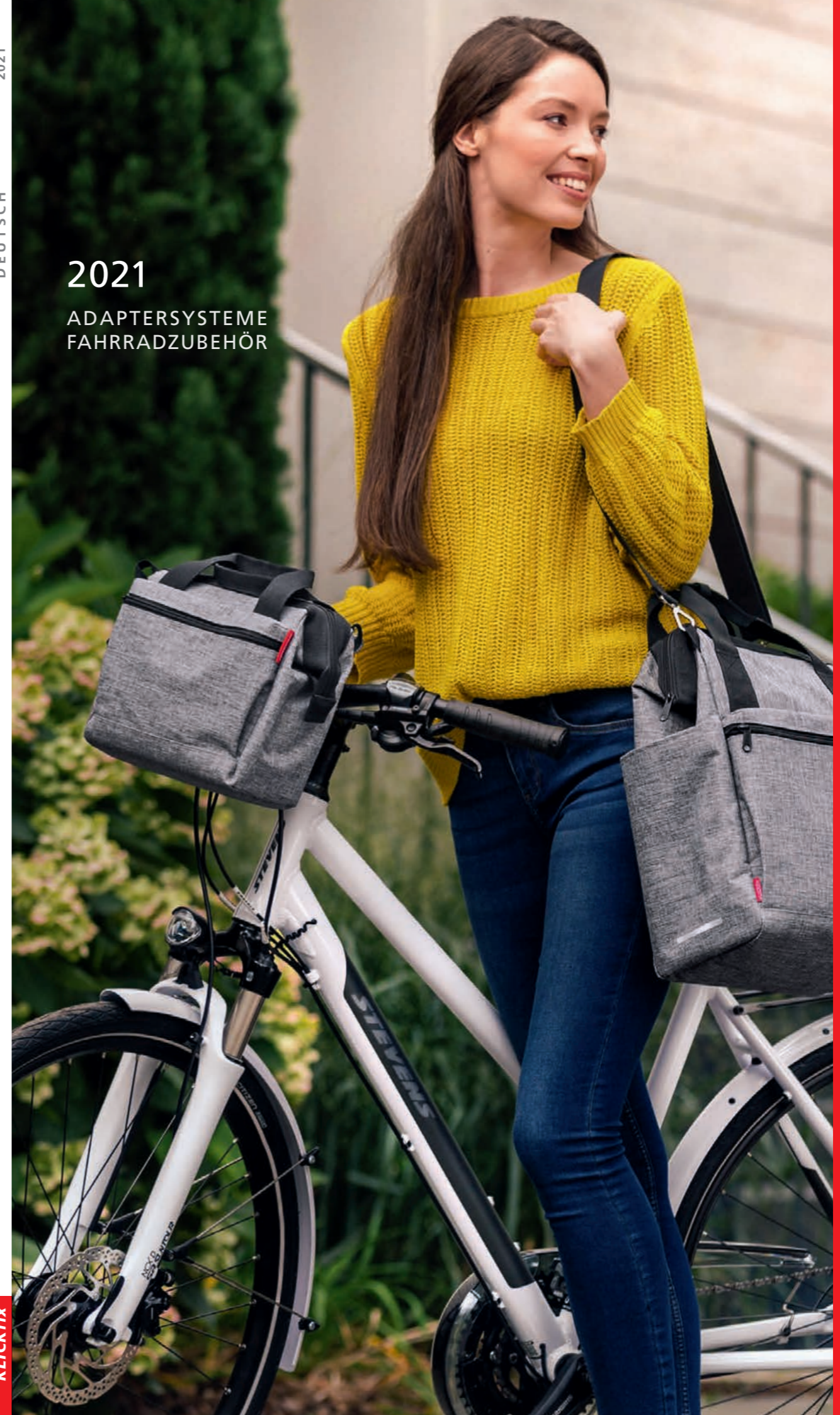

KLICKfix[®]

KLICKfix

www.klickfix.com



Montagevarianten Lenker Adapter

Der KLIICKfix Lenker Adapter erschließt das mit Abstand größte Zubehörprogramm im Zweirad Markt. Die Vorteile:

- + Extrem hohe Stabilität durch glasfaser-verstärkte Kunststoffe
- + Geniale Drahtseillösung zur Verdreh-sicherung des Adapters am Lenker
- + Gewünschte Neigung bei jeder Vor-bauform einstellbar
- + Voll kompatibel zu alten und neuen Zubehörteilen
- + Viele Montagevarianten für un-ter-schiedliche Anbau Situationen



KLIICKfix



LENKER ADAPTER SCHELLE

Ersatzschellen für den KLIICKfix Lenker Adapter oder Lenker Adapter E. Verschiedene Größen für unterschiedliche Lenkerdurchmesser.

- 0211F 10 Stck Ø 22-26mm, standard
- 0211GP 1 Paar Ø 31,8mm, oversize
- 0211IP 1 Paar Ø 35mm, extra oversize



DISTANZ SET 5mm

Vergrößert den Abstand zum Lenker geringfügig, wenn mehr Raum z.B. für den Vorbaukopf benötigt wird.

0211DI



DISPLAY SPACER 2x14mm

Um den KLIICKfix Lenker Adapter in Kombination mit E-Bike Displays von **GIANT** oder **YAMAHA** verwenden zu können, muss der Schellenabstand erweitert werden. Inklusive längerer Schrauben.

0211DS



DISTANZ SET E 25mm

Vergrößert die Distanz von Lenker Adapter E oder Festkorhalter E zum Lenker. Zusätzlicher Raum für Brems- und Schaltzüge oder wenn die Betätigung der KLIICKfix Taste durch das Display behindert wird. Mit längeren Schrauben und Stahlseil. 0211DE



DISTANZ SET E 90°

Zur Kombination mit dem Cobi System oder um eine niedrigere Montageposition zu erreichen. Licht und Lautsprecher des Cobi Systems können am Lenker verbleiben, eine optimale Ausleuchtung ist mit angeklicktem Zubehör jedoch nicht mehr gegeben. Kombi-nierbar mit Lenker Adapter E. 0211DC

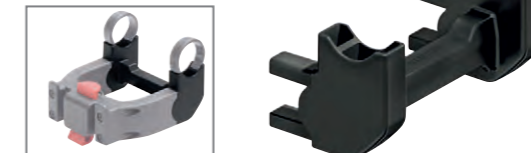

MULTI CLIP PLUS

0211 MP

Schafft Platz am Lenker. Montageraum beidseitig erweiterbar von 40mm auf 115mm für weitere Zubehörteile.

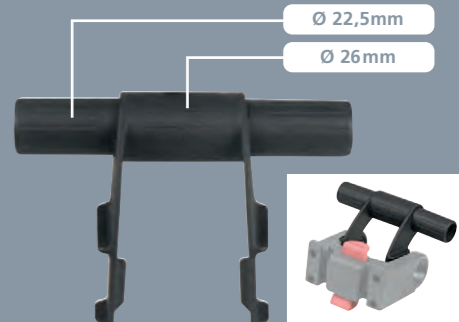

LENKER ADAPTER

Die Standard Ausführung des Lenker Adapters in normaler Breite. max. 7kg.

- 0211 für Ø 22-26mm
- 0211O oversize, für Ø 31,8mm
- 0211U universal, inkl. 2 Paar Schellen für Ø 22-26mm + Ø 31,8mm

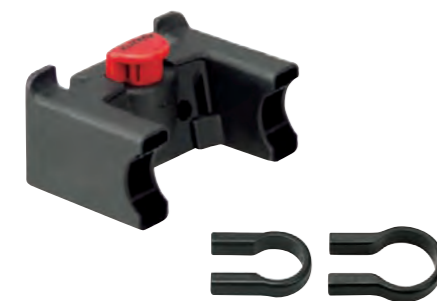

LENKER ADAPTER – MIT SCHLOSS

Wer den Korb gesichert am Rad lassen möchte, wählt die abschließbare Version des Lenker Adapters. max. 7kg.

- 0211L für Ø 22-26mm + Schloss
- 0211LU universal, inkl. 2 Paar Schellen für Ø 22-26mm + Ø 31,8mm + Schloss



DISTANZ SET 43mm

Der Lenker Adapter passt damit an stark geschwungene Lenker – mehr Platz für Brems- und Schaltzüge. Die werkzeuglose Neigungseinstellung ist sehr praktisch bei verstellbaren Vorbauten. Kombinierbar mit Lenker Adapter. 0211V



LENKER ADAPTER E

Die breitere Ausführung des Lenker Adapters, die mit E-Bike Display kombinierbar ist. Die extra weite Montagebrücke umschließt das Display, damit dieses nicht ummontiert

- 0211EB universal, inkl. 2 Paar Schellen für Ø 22-26mm + Ø 31,8mm



werden muss. Der Adapter ist nach vorne 22mm länger als die Standardversion. Abstand innen 78mm, Breite 110mm, Ø 22-26mm / Ø 31,8mm, 200g, max. 7kg.

- 0211EBL universal, inkl. 2 Paar Schellen für Ø 22-26mm + Ø 31,8mm + Schloss



MULTI CLIP E

0211 ME

Speziell zur Montage von E-Bike Displays konzipiert. Schafft Platz am Lenker für den Lenkeradapter plus Display. Seitlich erweiterbar von 40mm auf 80mm.

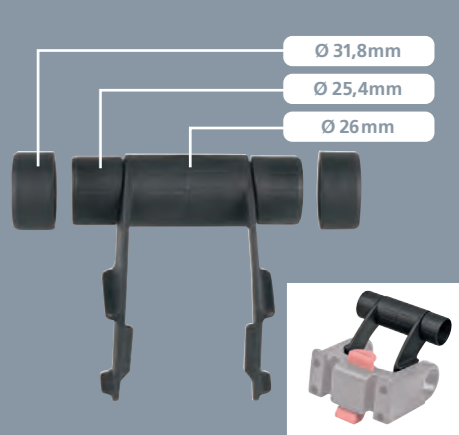

Ein System, viele Varianten & Montagepositionen LenkerAdapter

Für viele Positionen am Rad bietet das Lenkeradaptersystem eine passende Montagelösung. So ist die große Zubehörvielfalt nicht nur am Lenker, sondern je nach Bedingungen am Rad alternativ am Vorbau, der Sattelstütze oder Steuerrohr nutzbar.

Durch die große Variabilität des Systems ist der Lenker Adapter bei allen Taschen & Körben separat zu ergänzen.

Wählen Sie die Adapterversion, die am besten zu Ihrem Rad passt. An E-Bikes mit mittig montiertem Display lassen sich die Körbe z.B. mit dem Lenker Adapter E kombinieren. Für unsere Rucksäcke empfehlen wir die Verwendung in Kombination mit dem Extender an der Sattelstütze.

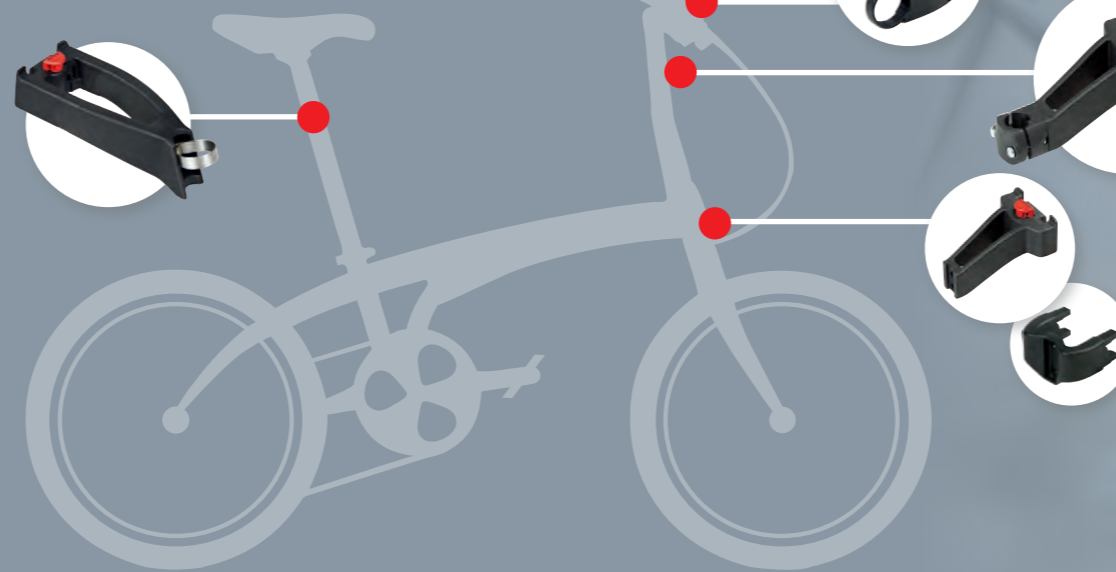

EXTENDER FÜR SATTELSTÜTZE

Damit sind Körbe, Rucksäcke und Taschen an der Sattelstütze verwendbar. Mit Edelstahlschelle an Ø 25-32mm montierbar. max. 5kg.

- 0211XSET Extender mit Adapterkopf
- 0211X Extender ohne Adapter
- 0217CSO Oversize Schelle Ø 32-36mm



LENKER ADAPTER CADDY

Vielseitig einsetzbar – zur Montage an vertikalen Rohren Ø 22-36mm. Geeignet für die Verwendung z.B. an Falträdern, Golfcaddies, Rollern, Rollstühlen, max. 7kg.

0211CA



LENKER ADAPTER FÜR VORBAU

Durch die Montage am Vorbauschaft (Ø 22,2-25,4mm) erreicht man einen niedrigen Schwerpunkt, mehr Platz am Lenker und der Zubehörwinkel bleibt unverändert bei der Einstellung von neigungsverstellbaren Vorbauten. Der Adapter ist um 180° gedreht montierbar, max. 5kg.

- 0211VO ohne Schloss
- 0211VOL mit Schloss



RAHMENMONTAGE BÜGEL F. STEUERROHR

Zur Kombination mit dem Lenker Adapter. Nur für Räder mit vorbereitetem Gewindesockel (mit Stichmaß 30mm) am Steuerrohr verwendbar, max. 5kg.

0211R



LENKER ADAPTER FÜR STEUERROHR

Nur für Räder mit Gewindesockel (Stichmaß 16 oder 30mm) am Steuerrohr. Durch die Montage am Rahmen wird das Lenkverhalten nicht beeinträchtigt. Die gekröpfte Form ermöglicht die Montage auch an kleineren Rahmen z.B. bei Falträdern. Der Adapter ist um 180° gedreht montierbar, max. 5kg.

0211ST



ADAPTERSOCKEL FÜR AHEAD VORBAU

Dieses Sockelelement aus Metall wird in Kombination mit dem Lenker Adapter für Steuerrohr 0211ST zwischen die Spacer unter Ahead Vorbauten mit Ø 28,6mm gesetzt. Die Bauhöhe des Rings beträgt 22mm. Der Adaptersockel ist um 180° gedreht montierbar, dadurch sind verschiedene Montagehöhen möglich, max. 5kg.

0211MSA



Wir schmeißen die Adapter raus !

Seit dem 1.9.2020 gehören Lenker Adapter nicht mehr zum Lieferumfang unserer Lenkertaschen. Somit haben Sie als Händler oder Kunde maximale Flexibilität bei der Wahl des passenden Adapters für die immer vielfältigeren Fahrradmodelle.



DAYPACK BOX



Komplett ausgestattete Tourenlenkertasche. Der Innenrahmen aus glasfaserverstärktem Polyamid gibt ihr besondere Stabilität. Mit großer Vortasche, Dokumentenfach, Regenhaube, abnehmbarem Schultergurt und Kartenstaufach. Auf der Taschenoberseite wird die transparente Kartenhülle mit Druckknöpfen befestigt. 26 x 22 x 16cm, 8 L, 800g
02155



DAYPACK



Leichte, flach zusammenfaltbare Tourentasche mit Alubügel in Seitenschlaufen, mit großer Vortasche, Dokumentenfach, Innenfächern und abnehmbarem Schultergurt. Die große transparente Kartenhülle wird mit Druckknöpfen befestigt. Rückseitiges Extrafach für Regenhülle. 26 x 22 x 16cm, 8L, 650g
02145



AVENTOUR COMPACT



Kompakte, aber üppig ausgestattete Lenkertasche. Die wasserdicht verschweißte Smartphone Hülle kann auf unterschiedliche Formate bis maximal 17,5x12cm gefaltet werden und ist durch eine Kombination von Klett und Druckknöpfen besonders sicher befestigt. Ausgestattet mit Reflektoren, Fronttasche mit Regenhülle, 2 Netztaschen, Schultergurt, 3 Innentaschen und Dokumentenfach. 20 x 18 x 17cm, 3L, 500g
0272AC



AVENTOUR COMPACT CITY



Kompakte und durchdachte Lenkertasche mit integriertem Smartphone Fach im Deckel. Handys bis maximal 9x16cm werden von innen eingeschoben und sind durch die transparente Folie bedienbar. Ausgestattet mit Schultergurt, Reflektoren, Fronttasche und Netzfach im Deckel. 20x17x18cm, 3L, 500g
0272ACC



AVENTOUR PRO



Bei dem Topmodell lässt sich der Taschendeckel mit einer Hand einfach öffnen und schließen. Das wasserdicht verschweißte Karten- und Tabletfach ist auf unterschiedliche Formate bis maximal 24x24cm faltbar. Es lässt sich variabel positionieren und wird über Klettstreifen, die den Taschendeckel beidseitig umgreifen, extrem sicher befestigt. Ausgestattet mit Reflektor, Fronttasche mit Regenhülle, 2 Netztaschen, Schultergurt, 3 Innentaschen und Dokumentenfach. 27 x 20 x 19cm, 6,5L, 920g
0274AP



AVENTOUR SPORT



Leichte Lenkertasche mit transparentem Deckelfach für Smartphones und Karten bis maximal 9,5 x 20cm. Von den geräumigen Seitentaschen ist eine mit Kordelzug, z.B. für eine große Wasserflasche, ausgestattet. So ist die Tasche besonders für E-Bikes ohne Flaschenhalter geeignet. Zusätzlich mit Regenhaube, Innentasche, Schultergurt und Reflektor. 30x15x22cm, 7L, 700g
0270AS



AVENTOUR



Geräumige und großzügig ausgestattete Lenkertasche. Das wasserdicht verschweißte Karten- und Tabletfach kann auf unterschiedliche Formate bis maximal 24x24cm gefaltet werden und ist durch eine Kombination von Klett und Druckknöpfen besonders sicher befestigt. Ausgestattet mit Reflektoren, Fronttasche mit Regenhülle, 2 Netztaschen, Schultergurt, 3 Innentaschen und Dokumentenfach. 27 x 20 x 19cm, 6,5L, 820g
0271A



AVENTOUR CITY



Geräumige und großzügig ausgestattete Lenkertasche mit Smartphonefach im Deckel. Für Smartphones bis maximal 9x18cm. Mit 3 Innentaschen, Reflektor, Fronttasche, 2 Netztaschen, Schultergurt und Regenhaube. 27x20x19cm, 6,5L, 670g
0271CGR





BAGGY MINI



Die kleinste und leichteste Lenkertasche im KLICKfix Programm mit 2-Wege Reißverschluss. Die schmale Taschenform passt auch an stark geschwungene Lenker.

20 x 15 x 9 cm
2,5 L, 300 g
0270MS



BAGGY



Preisgünstige Lenkertasche für mittleren Platzbedarf. Kompakt und formstabil aus hochwertigem Polyestergewebe. Weit öffnendes Hauptfach mit separater Innentasche. Der Tragegriff deckt den Reißverschluss ab.

22 x 19 x 12 cm
5 L, 350 g
0270S



BAGGY PLUS



Die größte Baggytasche mit Tragegriff und zusätzlichen seitlichen Netztaschen. Außen hochwertiges Polyestergewebe. Innen mit Reißverschlusstasche für Wertsachen.

27 x 22 x 14 cm
8 L, 400 g
0270PLS



SUNNY



Übersichtlicher und sehr leichter Kartenhalter zum Anklicken. Für alle üblichen Kartenformate. Der Sunny bietet dem Wind durch die waagerechte Position kaum Angriffsfläche. Eine transparente Hülle schützt die Karten vor Schmutz und Regen.

27 x 27 cm
200 g
2700



SMARTBAG TOUCH



Moderne kompakte Umhängetasche mit integriertem Fach für Smartphones bis maximal 18x9 cm. Der geöffnete Taschendeckel kann über ein Klettband am Vorbau fixiert werden, so dass das Smartphone während der Fahrt im Blick ist. Durch Folie bedienbar. Mit Vortasche, mehreren Innenfächern und Schultergurt ausgestattet.

21 x 16 x 8 cm,
1,8 L, 400 g
0275PS schwarz



21 x 16 x 8 cm,
1,8 L, 400 g
0275PGR grau



ALLROUNDER XS



Klein, edel und mit Top-Ausstattung. Hauptfach mit kombiniertem RV und Steckschloss, Vortasche und Deckel mit Innenfächern. Abnehmbarer, komfortabler Tragegurt. Die schmale Form passt auch an stark geschwungene Lenker.
13 x 18 x 12 cm, 1,5 L, 350 g
0271XS



ALLROUNDER MINI



Durch die kompakte schmale Form ist diese Taschenausführung sogar an stark geschwungenen Lenkern einsetzbar. Mit RV-Vortasche, Deckelfach; abnehmbarem Schultergurt, seitlichem Netzfach und Handytasche.
15 x 18 x 12 cm, 3,5 L, 450 g
0272S



SMILE



Schlanke formstabile Lenkertasche mit Schultergurt und Regenhaube. Weit öffnendes Hauptfach mit Innentasche, geräumige Fronttasche. Die schmale Taschenform passt auch an geschwungene Lenker.
20 x 12 x 21 cm, 3,5 L, 500 g
0273S



ALLEGRA



Viel Platz elegant verpackt. Großes Hauptfach, geräumige RV-Vortasche mit Einsteckfach, beidseitige Netztaschen, einstellbarer Schultergurt. Die Tasche macht mit ihrer schmalen Form auch als Handtasche in der City eine gute Figur.
33 x 22 x 14 cm, 5 L, 600 g
0275S



ALLEGRA FASHION



Die Adapterplatte verschwindet unter der textilen Abdeckung. So wird aus der funktionellen, hochwertigen Lenkertasche eine schicke Umhängetasche. In Einsteckfächern, Fronttasche und der seitlichen Handytasche findet alles seinen Platz. 25 x 23 x 10 cm, 4 L, 650 g

0275FS schwarz



0275GR grau





Für viele Positionen und Radtypen bietet das Lenker Adaptersystem eine passende Montagelösung. Besonders für Rucksäcke oder das Variorack kann eine alternative Montageposition sinnvoll sein. Sicht und Lenker bleiben frei, die Lenkung wird nicht beeinflusst, kein schweißnasser Rücken.



ALLROUNDER TOURING



Das größte Modell mit solidem Innenrahmen und Top-Ausstattung. Als einzige Lenkertasche mit Montagemöglichkeit für Batterielicht am Taschenboden. Die transparente Hülle kann, unterschiedlich gefaltet, auf dem abgeschrägten Taschendeckel fixiert werden. Für Kartenmaterial gibt es im Deckel ein separates Staufach. Der Lampenhalter lässt sich mit 1-2 Batterieleuchten bestücken und bei Bedarf am Taschenboden anklicken.

26 x 24 x 16 cm, 9L, 1100g
02745



ULTIMA



Wasserdicht verschweißte Lenkertasche mit ausklappbarem regendichten Fach für Smartphones zur Befestigung am Vorbau. In der belüfteten Fronttasche mit Netz bleibt der Inhalt direkt griffbereit.

Die transparente Kartenhülle lässt sich mit Klettstreifen beliebig auf dem Deckel positionieren. Gefütterter Innenraum mit Einsteckfächern und großem Netzfach im Deckel.

26 x 24 x 17 cm, 8L, 1100g
02345GR



VARIO RACK



Der universelle, abnehmbare Gepäckträger für Taschen und Rucksäcke kann in zwei Höhen am Adapter angeklickt werden.

Das einstellbare Gurtband mit Reflektor lässt sich an allen T-Verbindungen des Trägers exakt positionieren und spannt zuverlässig das Gepäck auf der leichten Aluminium Struktur. Einfaches Handling durch den großen, zentralen Steckverschluss. max. 5-7kg (je nach Adapter)

21 x 32 x 17cm, 450g
19125



2 Positionen zum Anklicken

MATCHPACK



Vielseitiger Begleiter für Sport, Stadt und Freizeit – mit Kordelzug, einstellbarem Tragegurt und Lampenhalter. Zwei von außen zugängliche Extrafächer sorgen für Ordnung.

Ideal am Lenkeradapter oder mit Extender an der Sattelstütze verwendbar. Unterschiedlich positionierte Einhängeösen machen den Schultergurt flexibel nutzbar.

31 x 46 x 24cm, 24L, 900g, max. 7 kg
03015



FREEPACK SPORT



Der sportliche Rucksack – ideal mit Extender an Rädern ohne Gepäckträger. Natürlich mit Lampenhalter, RV-Fach innen, 2 seitlichen Netzfächern außen und verstellbarem Helmhalter.

Die spezielle Adapterplatte mit klappbarem Bügel bietet uneingeschränkten Tragekomfort und sorgt mit leicht abgekippter Rucksackposition am Rad für mehr Bewegungsfreiheit.

30 x 40 x 20cm, 24L, 1200g, max. 5kg.
02765



FREEPACK CITY



Komfortabler Rucksack zum Anklicken an den Extender. Mit seitlichen Fächern und separater Innentasche als Depot für Wertsachen. Ein praktischer Begleiter für die Stadt.

Die spezielle Adapterplatte mit klappbarem Bügel bietet uneingeschränkten Tragekomfort und sorgt mit leicht abgekippter Rucksackposition am Rad für mehr Bewegungsfreiheit.

26 x 38 x 15cm, 18L, 1100g, max. 5kg.
0277GR

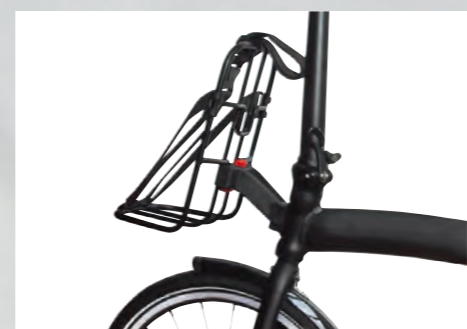

Shopper für Lenker oder Gepäckträger



SHOPPER MODELLE FÜR LENKER Eine pfiffige Alternative zum herkömmlichen Lenkerkorb – viel Platz und nach Gebrauch flach zusammenfaltbar. Aus robustem Gewebe, mit Bodenverstärkung und mit breiten Tragegurten.



Der stabile, verchromte Stahlbügel der Shopper Modelle ist perfekt auf das Lenker Adaptersystem abgestimmt. Er trägt zuverlässig bis 7kg, ist komplett abnehmbar und verhindert, dass der Inhalt zerdrückt wird – so kommt alles unbeschadet ans Ziel.



Der **SHOPPER ALINGO GT** mit Racktime Adapter am Boden ist nur auf speziellen Racktime Gepäckträgern verwendbar. Durch die Schwenkzapfen passen die Modelle auf schmale und breite Racktime Gepäckträger. Die Taste lässt sich mit einem Steckschloss blockieren, um die Tasche auf dem Gepäckträger zu sichern.



SHOPPER



SHOPPER PRO



SHOPPER PRO



Basisversion mit Tragegurten und viel Stauraum. 38x25x29cm, 24L, 950g
03005



Mit textiler Abdeckung, die mittels Kordelzug geschlossen wird. So springt nichts heraus und der Inhalt ist verdeckt. 38x25x29cm, 24L, 950g
03005GR grau



Mit textiler Abdeckung, die mittels Kordelzug geschlossen wird. So springt nichts heraus und der Inhalt ist verdeckt. 38x25x29cm, 24L, 950g
03005P schwarz



SHOPPER ALINGO – für Lenker



Die leichte Shopperversion mit formstabilem Thermoformboden. Chic und frech mit den weißen Doppelnähten im Jeans Look. Ruckzuck anklippen und ab zum Shoppen!

38 x 26 x 24cm, 17L, 820g



grün-braun
0306GBR

grau
0306GR

rot-creme
0306RCR

schwarz
0306S

brombeer
0306BO



SHOPPER PLUS



SHOPPER COMFORT MINI



SHOPPER COMFORT



Mit Tragegurten, Reflektor und abnehmbarer Regenhaube mit Druckknöpfen. 38x25x29cm, 24L, 950g
0300BS



Die handliche Variante für den kleinen Einkauf oder großen Ausflug. Mit allem Komfort der großen Ausführung. Auch prima für Kinderräder geeignet. 32x23x24cm, 13L, 800g
0300CSM



Viel Stauraum mit Komfort. In den Extrafächern, innen wie außen, sind Geldbörse und Schlüssel sicher verstaut und bleiben jederzeit griffbereit. Mit Frontreflektor und komfortablen Softgriffen. 38x25x29cm, 24L, 1000g
0300CS



SHOPPER ALINGO GT – für Racktime® Gepäckträger



Leichter Einkaufskorb aus Stoff zur Montage auf Racktime Gepäckträgern. Besonders formstabil durch den Thermoformboden und dem grazilen, faltbaren Innenrahmen. Gepolsterte Tragegriffe und ein Kordelverschluss machen ihn zum komfortablen Einkaufsbegleiter. Eine Aussparung an der Front schafft bei beengten Platzverhältnissen Raum für den Sattel.

29 x 41 x 24 cm, 750g, 20L, max. 10kg



grün-braun
0310GBR

grau
0310GR

rot-creme
0310RCR

schwarz
0310S

brombeer
0310BO

























BIKEBASKET Der praktische Textilkorb von Reistenthel mit Klickfix Kupplung für den Lenker Adapter am leichten Aluminiumrahmen. Ideal zum Shoppen oder für den nächsten Ausflug – ruckzuck mit dem Kordelzug geschlossen. Handy Schlüssel & Co finden Platz in den praktischen Extrafächern und wird der Korb mal länger verstaut, lässt er sich flach zusammenlegen. 35 x 28 x 26cm, 15L, 800g, max. 5kg.



Reisenthel Bikebaskets für den Lenker Adapter **Klickfix**

- | | | | | |
|---|---|---|---|---|
| |  |  |  | |
| | zebra
0303ZE | floral 1
0303F | autumn 1
0303AU | |
|  |  |  |  |  |
| happy flowers
0303HF | twist silver
0303TS | diamonds rouge
0303DR | glencheck red
0303GR | millefleurs
0303MF |
|  |  |  |  |  |
| artist stripes
0303AS | graphite
0303GP | crystals lime green
0303CG | crystals light grey
0303CGR | flower
0303FW |
|  |  |  |  |  |
| margarite
0303MA | folklore schwarz
0303FOL | barock navy
0303NBR | dark blue
0303DB | fifties black
0303FB |
|  |  |  |  |  |
| schwarz
0303S | rings
0303RI | bubbles anthrazit
0303BA | rot
0303R | fleur schwarz
0303FS |
|  |  |  |  | |
| spots navy
0303SN | dots
0303DO | black dots
0303BD | Regenhülle mit Reflektor
passend für Bikebaskets 0303RH | |



BIKEBASKET OVAL S – für Lenker



Schlanke Variante des Bikebasket im Handtaschenformat als modischer Begleiter für die Stadt. Besonders elegant durch die kompakte, ovale Bauform und den abgesetzten Kragen, der mittels Reißverschluss geschlossen wird. 34 x 31 x 17,5cm, 12L, 730g, 5kg max.

- + Mit Kupplung für das KLIICKfix Lenker Adapter System
- + Abgesetzter Kragen mit Tragegriffen und Reißverschluss
- + RV-Innentasche und abnehmbarer Schultergurt
- + Formstabil durch Versteifungsstreben



twist silver 0309TS fleur schwarz 0309FS margarite 0309MA dots 0309DO schwarz 0309S

BIKEBASKET OVAL M – für Gepäckträger



Die beliebten Bikebaskets gibt es jetzt auch für den Gepäckträger. Die variabel einstellbare und einfach zu verriegelnde KLIICKfix Befestigung sorgt für sicheren Sitz auf einer Vielzahl von Trägern mit Ø 6-16mm. Mit großzügigem Stauraum und praktischen Features ausgestattet – ein idealer Shopping Begleiter. 40 x 35 x 20cm, 17L, 1000g, 5kg max.

- + Einfach auf den Gepäckträger setzen und mit einem Dreh verriegeln
- + Abgesetzter Kragen mit Tragegriffen und Reißverschluss
- + RV-Innentasche und abnehmbarer Schultergurt
- + Formstabil durch Aluminium Bügel und Innenrahmen aus Metall



twist silver 0308TS fleur schwarz 0308FS margarite 0308MA dots 0308DO schwarz 0308S

Befestigungsvarianten

UniKlip – Zubehör mit UniKlip passt auf die unterschiedlichsten Gepäckträger. Ein integrierter Diebstahlschutz sichert die Tasche vor unbefugtem Abnehmen. Auch bei integriertem Gepäckträgerakku nutzbar.



Racktime – ist nur auf Racktime System Gepäckträgern verwendbar. Die rote Taste lässt sich optional mit einem Steckschloss blockieren, um den Korb auf dem Träger zu sichern.



BIKEBASKET GT

Leichter, längs orientierter Stoffkorb für Gepäckträger mit stabilem Thermoformboden und flexiblen Tragegurten. Die klassische, nach vorne abfallende Korbform schafft Platz für den Sattel und Bewegungsfreiheit für den Radler. Ein Kordelzug schützt den Inhalt vor dem Herauspringen, ein Reißverschlussfach im Inneren bietet Platz für Schlüssel und Wertsachen. Die Versteifungselemente lassen sich heraus nehmen, so dass der Korb flach und platzsparend verstaut werden kann.

33 x 42 x 27cm, 21L, 990g (Racktime), 1170g (UniKlip), 10kg max.

- + Längs auf dem Gepäckträger
- + Großes Volumen
- + flexible leichte Tragegurte

CARRYBAG GT

Mit KLIICKfix kommt der beliebte Einkaufskorb von reisen endlich ans Fahrrad. Dank dem gepolsterten Tragebügel lässt sich der quer ausgerichtete Korb komfortabel tragen und besticht durch satte 24L Stauraum für Einkäufe, die sicher mit dem Kordelzug verschlossen werden können. Der solide Thermoformboden und Versteifungen bringen Stabilität, ein Reißverschlussfach im Inneren bietet genug Platz für Schlüssel und Wertsachen. Die Versteifungselemente lassen sich heraus nehmen, so dass der Korb flach und platzsparend verstaut werden kann.

42 x 33 x 28cm, 24L, 1180g (Racktime), 1320g (UniKlip), 10kg max.

- + Quer auf dem Gepäckträger
- + Großes Volumen
- + Stabiler und komfortabler Aluminium Tragegriff mit softer Ummantelung



twist silver
UniKlip 0304UTS
racktime® 0304RTS

schwarz
UniKlip 0304US
racktime® 0304RS

fleur schwarz
UniKlip 0304UFS
racktime® 0304RFS

dots
UniKlip 0304UDO
racktime® 0304RDO

margarite
UniKlip 0304UMA
racktime® 0304RMA

twist silver
UniKlip 0305UTS
racktime® 0305RTS

schwarz
UniKlip 0305US
racktime® 0305RS

fleur schwarz
UniKlip 0305UFS
racktime® 0305RFS

dots
UniKlip 0305UDO
racktime® 0305RDO

margarite
UniKlip 0305UMA
racktime® 0305RMA



KLICKfix

reisenhelfer

FUN BAG



Das sportliche Multitalent fährt am liebsten Rad, ist mit der extra flachen Adapterplatte ruckzuck angeklickt aber auch gerne mal anschmiegsam zu Fuß unterwegs. Der verstellbare Schultergurt, die große Frontklappe mit Magnetverschluss und die durchdachte Innenunterteilung machen die FunBag fit und vorzeigbar für den Alltag. 25 x 19 x 8cm, 400g, 4L



Extra flache Adapterplatte für den Lenker Adapter

schwarz 0263S

fleur schwarz 0263FS

dots 0263DO



millefleurs 0263MF

artist stripes 0263AS

margarite 0263MA

twist silver 0263TS





reisen



ROOMY GT – für Gepäckträger



Besonders geräumige Seitentasche passend zu ihrer kleinen Schwester am Lenker. Die Roomy GT macht die Klappe weit auf und schluckt gerne einen ganzen Einkauf, macht sich aber genauso gut auf Ausflügen oder auf dem Weg ins Büro.

Dank der Vario E Haken passt sie an fast jeden Gepäckträger, auch an solche mit integriertem Akku. 25 x 40 x 17cm, 12L, 1000g, 7kg max.

- + Mit Vario E Haken auch auf E-Bike Gepäckträgern mit Akku nutzbar
- + Abnehmbarer, verstellbarer Schultergurt mit Karabinerhaken, 2 Tragegriffe, Reflektor
- + Weite Öffnung mit Reißverschluss und eingearbeitetem Metallbügel
- + 1 großes Frontfach, 2 Steckfächer außen, 3 Steck- und 1 Reißverschlussfach innen
- + Seitenwände und Boden leicht gepolstert



schwarz
Roomy GT 0371S

mixed dots
Roomy GT 0371MID

millefleurs
Roomy GT 0371MF

dots
Roomy GT 0371DO

twist silver
Roomy GT 0371TS

ROOMY – für Lenker



Macht immer eine gute Figur, egal ob am Rad oder als modische Umhängetasche. Dabei ist sie auch noch ein echtes Raumwunder und schluckt durch ihre weite Öffnung überraschend viel Gepäck. Dank ihrer stabilen Konstruktion hält sie immer die Form und verbirgt ihre eingelassene Adapter Platte abseits des Rades unter einer textilen Abdeckung. Wer noch mehr Platz benötigt, findet die passende Tasche für den Gepäckträger im gleichen Dekor. 24 x 22 x 13cm, 4L, 630g, 3kg max.

- + Abnehmbarer, verstellbarer Schultergurt mit Karabinerhaken
- + 2 Tragegriffe, extra flache, abgedeckte Adapterplatte
- + Weite Öffnung mit Reißverschluss und eingearbeitetem Metallbügel
- + 1 großes Frontfach außen, 3 Steck- und 1 Reißverschlussfach innen
- + Seitenwände und Boden leicht gepolstert



schwarz
Roomy 0372S

mixed dots
Roomy 0372MID

millefleurs
Roomy 0372MF

dots
Roomy 0372DO

twist silver
Roomy 0372TS



UNI KORB



Feinmaschiger Klassiker mit Tragebügel und 90° Arretierung. In verschiedenen Farben

+ der Uni Korb ist perfekt mit dem Kühltaschen Einsatz 'Iso Basket Bag' kombinierbar

35 x 26 x 25cm, 16L, 1000g



weiß 0397KW



silber 0397KSI



anthrazit 0397KA



schwarz 0397KLIK

ISO BASKET BAG

Macht den Korb zur Kühlbox! So kommen Getränke gut gekühlt zum Picknick und empfindliche Einkäufe sicher nach Hause. Einfach daheim oder im Geschäft durch die große Öffnung beladen, an den praktischen Gurten zum Rad tragen und in eines der vielen passenden Korbmodelle einsetzen.

+ Passt perfekt in verschiedene Klickfix Lenkerkörbe, z.B. Unikorb, Unikorb Reflect, Bikebasket, Unilux, Alumino oder die Structura Modelle

+ Hält den Inhalt warm oder kalt, je nach Bedarf

+ Steht von alleine, der Deckel lässt sich durch den umlaufenden Reißverschluss komplett öffnen und ermöglicht einfaches Beladen

34 x 26 x 25cm, 16L, 360g



schwarz 0370S



dots 0370DO



millefleurs 0370MF



twist silver 0370TS



mit Lampenclip
Licht wird nicht abgedeckt



mit Reflektor
ein Plus an Sicherheit im Dunkeln



Feinmaschige Lenkerkörbe **KLICKfix**

LAMELLO MINI



STANDARD KORB

Kleiner, wetterfester Kunststoffkorb aus Polypropylen. Stoßfest, robust und gleichzeitig flexibel. Auch für Kinderräder geeignet. 32 x 24 x 22cm, 12L, 850g
0395KLIK

Weitmaschiger, ovaler Drahtkorb mit Tragegriff und eingearbeitetem Kupplungsbügel. Durch die höhere Korbposition bleibt genug Raum für die Fahrradleuchte. 41x19x30cm, 16L, 900g
0392S



OVAL KORB

Flacher, feinmaschiger Ovalekorb mit Tragebügel.

40x19x29cm, 16L, 1000g
0392KLIK



MINI KORB

Kleinster feinmaschiger Lenkerkorb mit Tragebügel. Ideal auch für Kinderräder geeignet. 29 x 19 x 20cm, 10L, 900g
0394KLIK



UNI KORB PLUS

Die stark gerundete Form schafft zusätzliches Volumen. Mit grazilem Griffgelenk am Korbrand. 35 x 26 x 27cm, 18L, 1100g
0388KLIK



UNI KORB MIT LAMPENCLIP

Der Klassiker zusätzlich mit zylinderförmigem Lampenclip Ø26mm für die Montage von Batterieleuchten am Korbrand. 35 x 26 x 25cm, 16L, 1000g
0391KLIK



mit Lampenclip

LAMELLO



OVAL PLUS

Großer, wetterfester Kunststoffkorb aus Polypropylen. Stoßfest, robust und gleichzeitig flexibel. Mit stufenlos höhenverstellbarer Adapterplatte. 39 x 28 x 28cm, 18L, 950g
0396KLIK

Großvolumiger Ovalekorb, hohe Bauform, komfortabler Tragegriff mit 90° Arretierung. 36 x 27 x 25cm, 18L, 1250g
0385KLIK



OVAL PLUS EF

Großvolumiger Ovalekorb mit extra feinen Maschen, hoher Bauform, komfortablem Tragegriff und grazilem Griffgelenk. 36 x 27 x 25cm, 18L, 1250g
0386KLIK



UNI KORB REFLECT

Der über die Seiten und Frontfläche laufende Reflektor sorgt für eine wesentlich verbesserte Sichtbarkeit im Dunkeln und ein Plus an Sicherheit im Straßenverkehr. 35 x 26 x 25cm, 16L, 1000g
0397RE



UNILUX MIT LAMPENCLIP

Mit elegantem Kunststoffgriffgelenk und Platte mit stufenloser Höhenverstellung. Der zylinderförmige Lampenclip Ø 26mm erlaubt die Montage von Batterieleuchten am Korbrand. 35 x 26 x 25cm, 16L, 1350g
0387KLIK



ALUMINO

Solide, leicht und korrosionsfrei – komplett aus Aluminium gefertigter Lenkerkorb zum Anklicken in zwei Höhen. Stabiler Tragebügel mit Softgriff. 40 x 26 x 25cm, 16L, 950g
0393KLIK schwarz 0393KSI silber



mit Reflektor



mit Lampenclip



Aluminium



schwarz
0380KLIK

bronze
0381KLIK

schwarz EF
0382KLIK

braun EF
0383KLIK

retro olive
0375ROL

retro steingrau
0375RGR

retro schwarz
0375RS

STRUCTURA KÖRBE



Einfach schön – die geflochtenen Lenkerkörbe aus wetterfesten breiten oder extra feinen Kunststoffbändern. Mit stufenlos höhenverstellbarer Adapterplatte. In vielen Varianten.

34 x 27 x 25cm, 16L, 1400-1600g

schilf grau
0379 SGR



schilf braun
0379 SBR

STRUCTURA OVAL



Edel und formschön – ovaler Lenkerkorb aus extra grobem, runden Kunststoffgeflecht, das weder vergraut noch versprödet. Eine robuste pulverbeschichtete Metallstruktur hält den Korb in Form, die Rückwand trägt die stufenlos verstellbare Adapterplatte. Mit komfortablem Griff.

39 x 28 x 24cm, 16L, 1445g



schwarz-braun
0376OD

braun
0376OBR

WEIDENKORB MINI



Natürlich schön – in einer kleineren, handlichen Version. Der traditionell geflochtene Korb hat einen klappbaren Griff und einen verchromten Adapterbügel. Er ist genauso leicht wie vergleichbare Drahtkörbe. So macht das Einkaufen Spaß – einfach Taste drücken und mitnehmen.

34 x 27 x 26cm, 13L, 960g

0398MINI



WEIDENKORB



Zeitlos schöner Klassiker aus Naturweide. Von Hand geflochten und genauso leicht wie vergleichbar große Drahtkörbe. Mit dem eingeflochtenen verchromten Stahlbügel direkt zum Anklicken.

40 x 31 x 30cm, 18L, 1250g

0398



Adaptivarianten – Körbe auf Gepäckträgern



KorbKlip Die universelle Schnellbefestigung für beliebige Gepäckträger und Frontträger mit Ø 10-16mm. Die maximal mögliche Trägerbreite richtet sich nach dem Korbmodell 9-16cm oder 9-40cm (Cargo Körbe).



Racktime Adapter passend für alle Racktime Gepäckträger. Kombinierbar mit Cita Top Seitentasche mit Vario Top Haken.



GTA Kupplung zum Einschieben in die obere Aufnahme der GTA Adapterplatte. In die seitlichen Schlitzte der Platte lassen sich zusätzlich GTA Seitentaschen einhängen und mit der Zentralverriegelung abschließen.



KLICKfix

CITY KORB II

Klassischer Hinterradkorb im Längsformat. Mit komfortablem Griff. 31 x 21 x 41cm, 1600g, 20L

- 0314R **Racktime**
- 0314 **GTA**
- 0314K **KorbKlip (9-16cm)**



GTA KORB

Bewährter, quer orientierter Drahtkorb mit Tragegriff. Universell verwendbar für Einkauf, Schule oder Freizeit. Mit Bodenkupplung für das GTA System. 40x17x30cm, 900g, 20L

- 0322 S **GTA**



STRUCTURA GT

Natürlicher, edler Look und dabei robust und farbbeständig. Die geflochtenen Gepäckträgerkörbe aus wetterfesten, breiten Kunststoffbändern ähneln optisch wie haptisch Naturschilf. In zwei Farb- und Befestigungsvarianten mit komfortablem Tragegriff ausgestattet. 44x24x20cm, 18L, 2100g

- 0315RSBR **Racktime**, schilf braun
- 0315KSBR **KorbKlip (9-16cm)**, schilf braun



CITYMAX

Längs orientiert, feinmaschig mit besonders großem Volumen. 30 x 24,5 x 41cm, 2000g, 24L

- 0319R **Racktime**
- 0319 **GTA**
- 0319KK **KorbKlip (9-16cm)**



- 0315RSGR **Racktime**, schilf grau
- 0315KSGR **KorbKlip (9-16cm)**, schilf grau



CITYMAX II

Der bewährte feinmaschige Citymax Korb in breiter Bauform. Mit komfortablem Tragegriff. 42x24,5x33cm, 1700g, 24L

- 0321R **Racktime**
- 0321 **GTA**



STRUCTURA GT

Großvolumiger, längs orientierter Flechtkorb für den Gepäckträger. Einfach schön und doch robust. 44 x 24 x 20cm, 18L, 1500g

- 0315RBRF **Racktime**, braun
- 0315BRF **GTA**, braun
- 0315KBRF **KorbKlip (9-16cm)**, braun



CITY KORB

Klassischer Hinterradkorb im Querformat. Mit komfortablem Griff. 40x20x30cm, 1400g, 20L

- 0322R **Racktime**
- 0322 **GTA**
- 0322K **KorbKlip (9-16cm)**



STRUCTURA GT

Großvolumiger, längs orientierter Flechtkorb für den Gepäckträger. Einfach schön und doch robust. 44 x 24 x 20cm, 18L, 1500g

- 0315RSF **Racktime**, schwarz
- 0315SF **GTA**, schwarz
- 0315KSF **KorbKlip (9-16cm)**, schwarz



CITY KORB REFLECT

Gepäckträgerkorb im Querformat. Der über die Seiten und Rückfläche laufende Reflektor sorgt für eine wesentlich verbesserte Sichtbarkeit im Dunkeln und ein Plus an Sicherheit im Straßenverkehr. 40x20x30cm, 20L, 1500g

- 0323R **Racktime**
- 0323 **GTA**



mit Reflektor

WEIDENKORB GT

Klassischer Längskorb aus Naturweide mit klappbarem Griff und versiegeltem Holzboden. Erhältlich in zwei Befestigungsvarianten für Gepäckträger. 47x37x26cm, 20L, 1300g

- 0398R **Racktime**
- 0398K **KorbKlip (9-16cm)**



ALUMINO GT

Besonders formschöner und hochwertig gefertigter Aluminiumkorb in matt schwarz mit einem Boden aus lackiertem Bambusholz. Der praktische Tragegriff ist mit weichem Schaumstoff ummantelt. 42x28x25cm, 21L, 1500g

- 0373R **Racktime**
- 0373K **KorbKlip (9-16cm)**



Aluminium



DOGGY BASKET – für Gepäckträger

Viele gute Ideen stecken in diesem komfortablen Hundekorb für den Gepäckträger. Zwei Spezialgelenke und ein KLIKKfix Verschluss sorgen für sichere und einfache Handhabung ohne fummelige Lederriemen. Bei Bedarf ist das Gitter komplett abnehmbar. Mit waschbarem Bodenkissen. Für die unterschiedlichen Bedingungen bei Gepäckträgern wird der Doggy Basket in mehreren Befestigungsvarianten angeboten.

Für Hunde bis maximal 8kg geeignet. 52x46x36cm, 1600g

DOGGY BASKET PLUS – für Gepäckträger

Kombiniert mit dem variablen Wind- und Wetterschutz bietet der Doggy Basket Plus zusätzlich viele Möglichkeiten, Licht und Luftöffnungen zu schaffen. So ist der Hund bei jedem Wetter optimal gegen Sonne, Wind und Regen geschützt. Der Wetterschutz ist abnehmbar und wird mit Klett am Drahtgitter befestigt. Mit Reflektor und Tragegriff.

☞ variabler Wind- und Wetterschutz inklusive

Für Hunde bis maximal 8kg geeignet. 52x46x36cm, 2000g

SHOPPER DOGGY – für Lenker

Hier können kleine Vierbeiner bis max. 5kg (je nach Adaptervariante) bequem und sicher mitfahren. Ein einrollbarer Wind- und Regenschutz bietet viele Möglichkeiten, Licht- und Luftöffnungen zu schaffen oder die Tasche seitlich komplett zu schließen. Innen ausgestattet mit Kissen, Bodenöse und einstellbarer Leine. Mit großer Fronttasche, seitlichen Netzfächern, Tragegriff und großem Reflektor. Durch die abnehmbare Abdeckung ist die Tasche leicht zu öffnen und zu reinigen.

38 x 25/40 x 29cm, 24L, 1350g



0399KK **KorbKlip**
0399KKH **KorbKlip** (Plus) inkl. ☞
(9-40cm auch für Front Träger geeignet)

0399K **GTA**
0399KH **GTA** (Plus) inkl. ☞
(für GTA Adapterplatte)

0399R **racktime**[®]
0399RH **racktime**[®] (Plus) inkl. ☞
(nur auf Racktime Trägern nutzbar)

0399F **fix**
0399FH **fix** (Plus) inkl. ☞
(zur permanenten Montage)

0302GR für KLIKKfix Lenker Adapter, inklusive Wetterschutz ☞
(wählen Sie die passende Adaptervariante für Ihr Rad)





KorbKlip

Für alle Gepäckträger

Mit dem KorbKlip lassen sich unsere Körbe auf den unterschiedlichsten Gepäckträgern nutzen. Breite einmalig einstellen. Korb aufsetzen – Klip umlegen – fest!



- + Ø 10-16mm Gepäckträger Durchmesser
- + 9-16cm oder 9-40cm Trägerbreite (je nach Korb)
- + Auch bei integriertem Akku verwendbar
- + Mit Federklappen kompatibel
- + Geeignet für V-förmige Träger

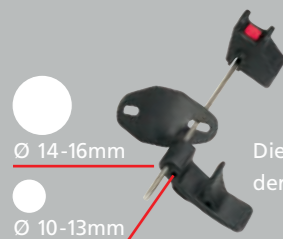

Die Federspannung kann durch Änderung der Lochposition im Klip optimiert werden.

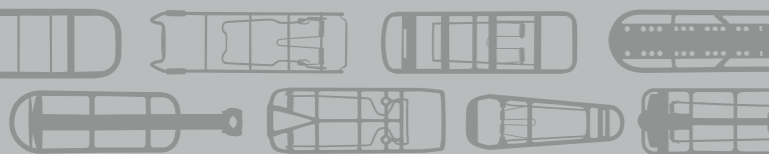

Große Gepäckträgerkörbe und Werkhaus Radkisten

KLICKfix



WERKHAUS RADKISTEN

Zwei Spezialisten für Verbindungen machen gemeinsame Sache: Während KLICKfix zuverlässig Zubehör ans Fahrrad bringt, verbindet Werkhaus mit dem patentierten Stecksystem Einzelteile zu formschönen Fahrradkörben, die sich blitzschnell und ohne Werkzeug zusammenstecken lassen. Als Material dient wasserfestes Birkenholz aus nachhaltiger Forstwirtschaft. Die Körbe werden ressourcen- und platzsparend flach verpackt ausgeliefert. Alle Komponenten sind zu 100% in Deutschland hergestellt.

GTA MAXI KORB – für Gepäckträger

Weitmaschiger Drahtkorb für besonders großen Platzbedarf. Schwarz beschichtet. Mit Bodenkupplung für das GTA System. 52x22x36cm, 1400g, 40L

03185 GTA Kupplung



RADKISTE 2 – für Lenker

Formschöne, kleine Radkiste für den Lenker Adapter. Ausgestattet mit seitlichen Tragegriffen und stufenlos höhenverstellbarer Adapterplatte. 32x23x21,5cm, 10L, 950g, 3kg max.

0326N Natura



RADKISTE CARGO – für (Front) Gepäckträger

Die extra große Radkiste. Besonders geeignet für Frontgepäckträger. Durch die innovative KorbKlip Schnellbefestigung kann die Radkiste Cargo auf beliebigen Gepäckträgern von 9-40cm Breite und mit Ø 10-16mm verwendet werden. Mit Tragegriffen. 43 x 30 x 33cm, 29L, 2000g, 10kg max

0328NK KorbKlip (9-40cm), Natura



ideal für Front Träger geeignet



RADKISTE 2 – für Gepäckträger

Die längs orientierte Radkiste mit KorbKlip passt auf beliebige Gepäckträger mit Ø 10-16mm und einer Breite von 9-16cm. Mit Tragegriffen seitlich und hinten. 41x23x28cm, 15L, 1285g, 10kg max.

0327NK Natura, KorbKlip (9-16cm)



CITY KORB CARGO – für (Front) Gepäckträger

Extra großer, feinmaschiger Korb, besonders geeignet für Frontgepäckträger. Mit KorbKlip Schnellbefestigung für Gepäckträger von 9-40cm Breite und Ø 10-16mm. 49x37x26cm, 38L, 2000g, 10kg max

0313K KorbKlip (9-40cm)



ideal für Front Träger geeignet



Adapter – nur für Racktime Träger

Racktime

Das Ergebnis einer erfolgreichen Kooperation von Tubus und Rixen & Kaul. Das Know-how beider Unternehmen wurde genutzt, um hochwertige Gepäckträger mit einem perfekten Befestigungssystem zu verbinden. Zubehör einfach auf den Racktime Träger setzen und zur automatischen Verriegelung nach vorne schieben. Zum Lösen einfach die rote Taste anheben und das Zubehör nach hinten abnehmen!



Schwenkzapfen für schmale und breite Racktime Träger
 Bei Trägern breiter als 124mm Steckfüße entfernen
 Das nachrüstbare Steckschloss blockiert die Taste

- + Nur in Kombination mit Racktime Gepäckträgern verwendbar
- + Sichere Vierpunkt Fixierung am Gepäckträger
- + Mit schwenkbaren Haken für schmale und breite Racktime Träger
- + Nachrüstbares Steckschloss



STECKSCHLOSS FÜR RACKTIME

Das Steckschloss wird auf die Taste aufgeschoben und blockiert die Auslösefunktion. So kann das Zubehör gesichert am Rad verbleiben. Passend für alle Racktime Adapter. **0209RS**

Racktime Gepäckträger sind an den vier charakteristischen Löchern erkennbar, in welche die Zapfen passgenau eingeschoben werden.



ADAPTER VARIANTEN CITYBOX

Boxen, Taschen und unsere Textilkörbe für Gepäckträger werden inklusive Befestigung geliefert. Dank identischem Lochbild im Boden lassen sich Zubehörteile mit **UniKlip**, **Racktime** bzw. **Snapit**, **GTA Kupplung II**, **MIK** Adapter problemlos umbauen, wenn z.B. ein neues Rad mit anderem Gepäckträger genutzt wird.

CITYBOX

Die Citybox bringt bislang unerreichte Qualität und Funktionalität ans Fahrrad. Egal ob abnehmbar oder fest installiert, die robuste und regendichte Box mit integriertem Tragegriff, Reflektor und hochwertigem Schloss ist ein sicheres Depot für Helm, Regenjacke und Co. Durch das nach hinten versetzte Deckelscharnier kann die geräumige Citybox auch im montierten Zustand komplett geöffnet werden, ohne dass der Sattel den Deckel blockiert. In vier Adaptervarianten erhältlich.

34,5 x 44 x 23cm, 2000g, 22L, 10kg max.



UniKlip – Universelle Schnellbefestigung für beliebige Gepäckträger – mit integriertem Diebstahlschutz.

0847UK Box inklusive UniKlip
0212 UniKlip (Nachrüst Set)



Racktime Kupplung – mit Steckfüßen und Schwenkzapfen passend für alle schmalen und breiten Racktime System Gepäckträger.

0847R Box inklusive Racktime Kupplung



GTA Kupplung II – passend für GTA Adapter. Mit GTA Seitentaschen kombinierbar, zentral abschließbar.

0847K Box inklusive GTA Kupplung II
0846H **NEW** GTA Kupplung Set II (Nachrüst Set)



fix – Festmontage Rahmen zur permanenten Montage auf beliebigen Gepäckträgern. Die ideale Montagevariante für Radler, die das Zubehör dauerhaft am Rad lassen möchten.

0847F Box inklusive FIX Montage





clever kombiniert
GTA System



Der GTA Adapter ist die ideale Lösung für Radler die Seitentaschen mit Körben, Boxen oder Taschen gleichzeitig verwenden wollen. Die Platte wird einmalig mit zwei stabilen Brücken auf dem Gepäckträger verschraubt. In der Mitte werden Korb, Box oder Taschen eingeklickt. In die seitlichen Schlitzlöcher können Taschen mit GTA Schiene eingehängt werden.



Der GTA Adapter wird auf beliebigen Trägern montiert
Mehr Beinfreiheit – der Taschenwinkel lässt sich anpassen
Das Zubehör seitlich wie oben wird zentral verriegelt

- + Montierbar auf beliebige Gepäckträger bis 145mm Breite
- + Seitliche Schlitzlöcher für Taschen mit GTA Schiene, durch Vorschieben verriegelt die Tasche sicher
- + Obere Aufnahme zum An klicken von Körben, Boxen und Taschen mit GTA Kupplung
- + Zubehörteile sind kombiniert oder einzeln verwendbar
- + Zentrale Verriegelung



GTA MODUL

Das Modul wird einmalig in den speziellen Hebie Qlix Gepäckträger eingeschoben. Körbe, Boxen und Taschen mit GTA Kupplung können dann durch Vorschieben verriegelt und mit einem Tastendruck wieder abgenommen werden. Die Federklappe des Gepäckträgers und Packtaschen an den seitlichen Streben lassen sich weiterhin nutzen. 5,3 x 24,5 x 2,3cm, 100g 0207



GTA ADAPTER

Die Adapterplatte wird einmalig auf beliebige Gepäckträger geschraubt. Mit Schlitzlöchern für GTA Seitentaschen und oberer Aufnahme für Körbe, Boxen und Taschen mit GTA Kupplung. Inklusive Zentralverriegelung. 0208



GTA KUPPLUNGS SET

Nachrüstbarer Kupplungsbügel mit Innenplatte und Schrauben für beliebige Boxen oder engmaschige Körbe mit stabilem Boden zum Einschleiben in die obere Aufnahme am Gepäckträgersystem. 75g, 10kg max. 0845H



GTA KUPPLUNGS SET II

Zum Umrüsten von Taschen und Boxen auf das GTA System. Dank identischem Lochbild im Taschenboden lassen sich Zubehörteile mit UniKlip, Racktime, Snapit, MIK Adapter problemlos auf das GTA System umbauen. Mit der GTA Kupplung II ausgestattetes Zubehör kann in die obere Aufnahme der Gepäckträgeradapterplatte eingeklickt werden. 21x12,5x2,5cm, 130g, 10kg max. 0846H



GTA MONTAGE SET E

Extra flache Metallbrücken, wenn nicht genug Platz für die Standard Montage Brücken ist (z.B. an E-Bikes mit Gepäckträger Akku). 0208 ME





UniKlip

Für alle Gepäckträger

Mit dem UniKlip lassen sich unsere Taschen und Boxen auf den unterschiedlichsten Gepäckträgern nutzen. Breite einmalig einstellen. Zubehör aufsetzen – Klip umlegen – fest!

- + Gepäckträger mit Ø 8-16mm und 9-16cm Breite
- + Auch bei integriertem Akku verwendbar
- + Mit Federklappen kompatibel
- + Geeignet für V-förmige Träger
- + Integrierter Diebstahlschutz



Breite einstellbar auf Träger 9-16cm



Automatische Anpassung auf Ø 8-16mm



Integrierter Diebstahlschutz

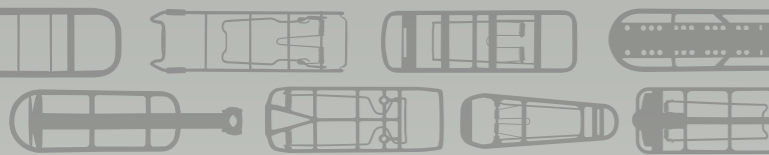

KLICKfix

BOX



Kleine Hartbox mit Schloss und unempfindlicher Oberflächenstruktur. Sie bietet ausreichend Platz für kleines Gepäck. Der Inhalt ist vor Regen geschützt. 25 x 18 x 35cm, 1000g, 12L

- 0845UK UniKlip
- 0845 R racktime®
- 0845 K GTA Kupplung



RACKPACK WATERPROOF



Wasserdicht verschweißte Rackpack mit Rollverschluss, die trotzdem nicht auf Komfort verzichtet. Die Rackpack verfügt über einen gepolsterten Boden und ein mit Stoff ausgekleidetes Hauptfach mit Innentasche und einen Schultergurt. 19x32x17/25cm, 750g, 10L

- 0269UKW UniKlip
- 0269RW racktime®



RACKPACK LIGHT



Schlanke, aber dennoch üppig ausgestattete Rackpack mit geräumigem, gepolstertem Hauptfach und Innentasche. Eine Trinkflasche kann in der Außentasche verstaut und mit einem Kordelzug gesichert werden. 18 x 37 x 19cm, 635g, 8L

- 0268UKA UniKlip
- 0268RA racktime®
- 0268GTA NEW GTA Kupplung



RACKPACK CITY



Elegante Rackpack mit Rollverschluss für urbane Radler. Das mit Stoff ausgekleidete Hauptfach mit gepolstertem Boden bietet viel Platz und eine Innentasche. Ein umlaufender Reflektor und ein verstellbarer Schultergurt runden die City Ausstattung ab. 38 x 21 x 25cm, 900g, 8L

- 0265UK UniKlip
- 0265RC racktime®



RACKPACK SPORT



Neue Rackpack Generation mit extra stabiler Konstruktion und frischer Optik. Durch ihren neuartigen Aufbau hält sie auch bei sportlicher Fahrweise zuverlässig ihre Form. Mit zwei Seitentaschen, Flaschenfach, Innentasche, Reflektor, Schultergurt, Tragegriff und Regenhaube. 28 x 37 x 19, 900g, 12L, 6kg max.

- 0268USGR UniKlip
- 0268RSGR racktime®



RACKPACK LIGHT



Neue Farbvariante: Schlanke, aber dennoch üppig ausgestattete Rackpack mit geräumigem, gepolstertem Hauptfach und Innentasche. Eine Trinkflasche kann in der Außentasche verstaut und mit Kordelzug gesichert werden. Mit Reflektor, Schultergurt, Tragegriff und Regenhaube. 18 x 37 x 19cm, 635g, 8L, 6kg max.

- 0268UKGR UniKlip
- 0268RAGR racktime®



Am Gurtband ziehen... Rackpack Adapter

Taschen mit Rackpack Kupplung sind perfekt abgestimmt auf die Rixen & Kaul Gepäckträger: Freerack, Freerack Plus und Rackpacker und können auch nur in dieser Kombination verwendet werden. Beim Vorschieben verriegelt die Tasche automatisch. Zum Abnehmen der Tasche einfach am Gurtband ziehen.



Die Tasche aufsetzen und nach vorne schieben



Zum Lösen der Tasche einfach am Gurtband ziehen



Adaptervarianten für Taschen auf Gepäckträgern

KLICKfix

Taschen mit UniKlip passen auf nahezu allen Gepäckträgern. Ein integrierter Diebstahlschutz sichert die Tasche vor unbefugtem Abnehmen. Auch bei E-Bikes mit Gepäckträgerakku nutzbar.



Taschen mit Racktime Adapter sind nur auf Racktime Gepäckträgern verwendbar. Durch die Schwenkzapfen passen sie auf schmale und breite Racktime Träger. Die Taste lässt sich optional mit einem Steckschloss blockieren, um die Tasche auf dem Träger zu sichern.



Taschen mit GTA Kupplung werden in die obere Aufnahme der Adapterplatte eingeschoben und können mit dem Zentralschloss abgeschlossen werden. In die seitlichen Schlitze der Platte lassen sich zusätzlich noch GTA Seitentaschen einhängen.



Taschen mit Rackpack Adapter sind perfekt auf die Rixen & Kaul Gepäckträger Freerack, Freerack Plus und den Rackpacker abgestimmt. Zum Abnehmen der Tasche einfach am Gurtband ziehen.



RACKPACK 1

Formstabile Tasche mit gepolsterten Seitenwänden. Das Hauptfach wird von einer zusätzlichen Stoffklappe abgedeckt, unter der z.B. eine nasse Jacke verstaut werden kann. Das Flaschenfach an der Rückseite lässt sich mit einem Spanngummi flach anlegen. Mit Reflektor, Lampenhalter, Tragegriff, Regenhaube. 28 x 22 x 35cm, 750g, 10L

- 0266UKA UniKlip
- 0266RA **racktime**
- 0266SA **Rackpack Adapter**



RACKPACK 1 PLUS

Formstabile Tasche mit gepolsterten Seitenwänden. Das Hauptfach wird von einer zusätzlichen Stoffklappe abgedeckt, unter der z.B. eine nasse Jacke verstaut werden kann. Das Flaschenfach an der Rückseite lässt sich mit einem Spanngummi flach anlegen. Viel zusätzlicher Stauraum durch große ausklappbare Seitentaschen, einseitig mit Netzfach. Nur an Gepäckträgern mit seitlicher Abstützung verwendbar. 28 x 28/48 x 35cm, 1000g, 13-18L

- 0266UKB UniKlip
- 0266RB **racktime**
- 0266SB **Rackpack Adapter**



RACKPACK 2

Multifunktionale Tasche im klassischen R&K Design. Große Seitentaschen, gut zugängliches Hauptfach und Flaschenfach. An Trägern ohne Seitenabstützung verwendbar. Mit Reflektor, Lampenhalter, Tragegriff und Regenhaube. 24 x 23 x 35cm, 750g, 10L

- 0267UKA UniKlip
- 0267RA **racktime**



RACKPACK 2 PLUS

Multifunktionale Tasche im klassischen R&K Design. Große Seitentaschen, gut zugängliches Hauptfach und Flaschenfach. Außerdem ausklappbare Seitentaschen, Schultergurt, Deckel mit Netzfächern und kombinierter Tragegriff / Spanngurt zum Verzurren von Bekleidung. Nur an Gepäckträgern mit seitlicher Abstützung verwendbar. 30 x 23/43 x 35cm, 900g, 12-16L

- 0267UKB UniKlip
- 0267RB **racktime**
- 0267S **GTA Kupplung**



RACKPACKER

Gepäckträger, der perfekt auf Taschen mit Rackpack Kupplung abgestimmt wurde. Verstellbar für 26" und 28" Räder mit Gewindeösen an den Hinterbaustreben. Sehr gute Seitenabstützung, flexible 5-Loch Montage für Reflektoren oder Rücklicht.

11,8 x 35,5 x 35cm, 880g, max. 25 kg
19135



FREERACK

Freitragender Aluminiumträger für Sattelstützen Ø 25-32 mm. Sichere und verdrehfeste Schraubmontage. Der Träger wurde speziell für Zubehörteile mit Rackpack Kupplung konstruiert. Montagemöglichkeit für Rücklicht oder Reflektor.

19145



FREERACK PLUS

Freitragender Aluminiumträger für Sattelstützen Ø 25-32 mm. Sichere und verdrehfeste Schraubmontage. Der Träger wurde speziell für Zubehörteile mit Rackpack Kupplung konstruiert. Durch die seitlichen Abstützungen, sind Taschen mit ausklappbaren Seitentaschen verwendbar. Montagemöglichkeit für Rücklicht oder Reflektor.

12 x 30 x 47cm, 740g, max. 10 kg
19155



RACKPACK XL

Extra geräumige Rackpack mit großem Hauptfach. Bietet Platz für größere Gegenstände wie Helm, Proviant, Unterlagen und Bekleidung. Ausgestattet mit Innentasche, Reflektor, Schultergurt, Regenhaube und Tragegriff.

- 0268UKB UniKlip
- 0268RB **racktime**



RACKPACK TOURING

Extra geräumige Rackpack mit großem Hauptfach und zwei großzügigen Seitentaschen. Der geöffnete Taschendeckel kann separat bepackt und der Inhalt durch ein Netz mit Reißverschluss gesichert werden. Zur Touring Ausstattung zählen außerdem ein Netzfach auf dem Deckel, der umlaufende Reflektor, ein komfortabler Schultergurt, die Regenhaube und der verstellbare Tragegriff.

- 0264UK UniKlip
- 0264RA **racktime**
- 0264GTA **NEW** **GTA Kupplung**



 Gepäckträger ist geeignet für Taschen mit **Rackpack Adapter**



Haken & Schienen für beliebige Gepäckträger



MODUL SCHIENE Professionelle Taschenschiene mit verschiebbaren Haken auf Aluminiumreling. Automatische Anpassung der Verriegelung an unterschiedliche Gepäckträger von Ø 8-16mm. Je nach Taschenmodell ist die Schiene versenk- oder abnehmbar.



KOMPAKT SCHIENE Sehr komfortabel durch automatische Anpassung der Verriegelung an Träger mit Ø 8-16mm. Werkzeuglos verstellbare Haken. Durch schmale, kurze Hakenform auch für Gepäckträger mit integriertem Akku oder Federklappe geeignet. Untere Schiene mit 360° drehbarem Haken.



VARIO TOP HAKEN automatische Anpassung an Gepäckträger mit Ø 8-16mm. Durch den verringerten Hakenabstand lässt sich die Tasche gleichzeitig mit Racktime Zubehör verwenden. Mit dem Mittelriegel wird die Tasche zusätzlich gesichert.



VARIO E HAKEN Stufenlos einstellbare Haken für beliebige Gepäckträger mit Ø 8-16mm. Die kurze Hakenform ist auch in Kombination mit Federklappe oder E-Bikes mit Gepäckträgerakku verwendbar. Mit dem mittleren Riegel wird die Tasche zusätzlich gesichert.



UNIVERSAL SCHIENE Vielseitig einsetzbar durch wechselbare Haken mit Reduzierstücken. Für Träger mit Ø 8/10/12mm und Ø 16mm wie beispielsweise Hollandräder. Flexibler Gummigriff. Die Schiene verriegelt beim Aufsetzen auf den Träger automatisch.



KOMFORT SCHIENE Stufenlos einstellbare Schiene für Gepäckträger mit Ø 8-13mm. Automatische Verriegelung und verschiebbare Haken. Der solide abnehmbare Tragegriff ermöglicht eine komfortable Einhandbedienung.



Rucksack & Radtasche Freepack Switch



SO FLEXIBEL...

Am Rad können die Tragegurte in einer Stofftasche gesichert nach vorne geführt und vor der Tasche simpel und schnell fixiert werden.



MAL RADTASCHE...

Wird der Rucksack am Rad verwendet, lassen sich die Tragegurte komplett aushaken und im Deckel verstauen.



MAL RUCKSACK...

Die Modul Schiene ist in der Rückwand versenkbar und versteckt sich unter einer Stoffklappe. Bei Bedarf auch komplett abnehmbar.

FREEPACK SWITCH – für Gepäckträger

Müheles zwischen Fahrradtasche und Rucksack hin und her switchen: Befestigungsschiene versenken, Schulterriemen hervorholen und schon wird aus der Seitentasche ein vollwertiger Rucksack. Mit Modul Schiene, drei Fronttaschen, Laptopfach und Innentasche.

31 x 42 x 18cm, 1200g, 18L, 7kg max.

- + Variables Volumen durch praktischen Rollverschluss
- + Die Modul Schiene lässt sich im Handumdrehen verstecken
- + Komfortable, verstellbare Tragegurte, umlaufender Reflektor

0278GR Freepack Switch mit Modul Schiene





Packtaschen für Gepäckträger



KLICKfix

CITYTASCHE GTA

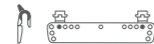

Einfache funktionelle Einkaufs- und Freizeittasche. Formstabil, mit Einsteckfächern im Innenraum und leicht abgeschrägtem Deckel. Gut kombinierbar mit Citymax Korb, denn die Tasche bleibt bei dem schmalen Korb gut zugänglich. Zusätzlich zu den GTA Haken liegen Haken mit blauem Riegel für die alternative Verwendung ohne GTA Adapterplatte bei.

30 x 35 x 14 cm, 750g, 15L
02185



BACKPACK



Kompakte Reisetaschen mit besonders guter Zugänglichkeit aller Fächer. Ein Top-Fach, ein separates, oben und seitlich öffnendes Hauptfach mit teilbarem Innenraum und Außentaschen mit großen Reflektorstreifen. Die Regenhaube ist im Extrafach der Vorderseite jederzeit erreichbar und zum Reinigen und Trocknen abknöpfbar. Die Komfort Schiene ermöglicht eine praktische Einhandbedienung. 40 x 38 x 14 cm, 2 x 900g, 2 x 21L

02825



Paar

CLASSIC LOWRIDER



Etwas kleiner als die hintere Classic Packtasche und ohne zusätzliche Außentasche, dafür mit großem RV-Fach innen im Deckel und kleinem Extrafach für die Regenhaube. Mit Universal Schiene für Standard Lowrider und Gepäckträger. 26 x 36 x 13 cm, 2 x 750g, 2 x 15L

02395



Paar

CLASSIC



Große Packtasche in bewährter Konstruktion. Mit Außentasche, Reflektor und Kompressionsriemen. Großes RV-Fach innen im Deckel und kleines Extrafach für die Regenhaube. Robustes Gewebe, wasserdicht beschichtet. Mit Universal Schiene für Standard Gepäckträger Ø 8/10/12mm und Ø 16mm, paarweise erhältlich. 40 x 40 x 15 cm, 2 x 900g, 2 x 25L

02385



Paar

CITA – GTA

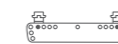

Preisgünstige Einzeltasche mit großem, schaumstoff verstärkten Hauptfach mit Kordelzug, Extra-Fächern in Taschenklappe und Front für Wertsachen. Breiter, abnehmbarer Schultergurt. Ein praktischer Begleiter für die Stadt oder auf Kurztouren. Mit GTA Schiene für die seitlichen Schlitz des GTA Adapters und **Hakenset***. 30 x 35 x 16 cm, 1100g, 18-20 L

02645



CITA – Vario



Preisgünstige Einzeltasche mit großem, schaumstoff verstärkten Hauptfach mit Kordelzug, Extrafächern in Taschenklappe und Front für Wertsachen. Breiter, abnehmbarer Schultergurt. Ein praktischer Begleiter für die Stadt oder auf Kurztouren. Mit einstellbaren Vario Haken für Gepäckträger Ø 6-16mm. 30 x 35 x 16 cm, 1100g, 18-20 L

0264VAR



CITA 2



Einkaufs- und Citytasche mit neuer Befestigung und aufgefrischter Optik. Variabel einsetzbar durch die Kompakt Schiene und mit geräumigem Hauptfach, Front- und Deckeltasche, Schultergurt und Regenhaube. Kann mit Racktime Taschen auf dem Träger kombiniert werden. 30 x 35 x 16 cm, 1050g, 18-20L

0264KGR



NEW

- + Cita 2 mit Kompaktschiene für Träger Ø 8-16mm geeignet
- + Auf Tastendruck werkzeuglos verstellbare, kurze Haken
- + Auch auf Trägern mit Federklappe oder integriertem Akku nutzbar
- + Untere Schiene mit 360° Drehhaken für maximale Flexibilität
- + Kombinierbar mit Racktime Zubehör on Top



Adapter für Sattelstützen Contour Max

Contour Max Taschen bieten reichlich Stauraum an Rädern ohne Gepäckträger. Durch ihren extra stabilen Bügel und Adapter mit optimierter Abstützung sind Contour Max Taschen bis maximal 3kg belastbar. Durch die längere Form bieten sie einen besonders guten Spritzschutz. Der Contour Max Adapter passt an Sattelstützen Ø 25-32mm. Für oversize Sattelstützen ist eine Schelle Ø 32-36mm erhältlich. Bei den Taschen ist der Contour Max Adapter bereits inklusive.

Contour Max Adapter solo: 0217HOM



Klickfix

CONTOUR MAX SPORT



Sportlicher Look und viel Platz. Geräumiges Hauptfach, Seitentaschen mit Einsteckfächern. Rückseite mit Zusatztasche, Reflektor und Lampenhalter. Oberseite mit Spanngummi z.B. für eine nasse Jacke. Unterseite aus abwaschbarem KU-Material.

28x22x38cm, 10L, 880g
0217MAS



CONTOUR MAX TOURING



Elegante, komfortable Tasche für Tagestouren. Große Seitentaschen mit RV und Zusatzfächern, einseitig mit Netzfach, Hauptfach mit 2-Wege RV, Deckelinnenfach für Wertsachen. Mit Reflektor und Lampenhalter. Unterseite aus abwaschbarem KU-Material.

28 x 25 x 35cm, 9L, 780g
0217MAT





KLICKfix

für Sattel oder Sattelstütze Contour

CONTOUR MINI



CONTOURA



CONTOUR



CONTOUR MAGNUM (SA)



Für harten MTB Einsatz geeignet. Das erweiterbare Hauptfach bietet bei Bedarf zusätzlichen Stauraum. Separates Topfach mit RV und kleiner Trageschleufe.

10 x 15/20 x 22cm, 2-2,5L, 250g
0216S



Durch glasfaserverstärkten Kunststoffbügel für MTB Einsatz geeignet. Geräumiges Hauptfach, seitliche Netztaschen, vielseitig nutzbarer Gummizug. Unterseite aus abwaschbarem Material.

12 x 15 x 22cm, 2L, 230g
0216CS



Leichtes Standardmodell. Aerodynamisch geformt mit praktischem Mittelreißverschluss und Reflektor.

12 x 14 x 26cm, 3,5L, 380g
0217S



Komfortabel mit Innenfach, Deckel mit Netz, 2 Seitentaschen und Reflektor. Durch die längere Form besonders guter Spritzschutz. Unter- und Rückseite komplett aus abwaschbarem Kunststoff.

17 x 22 x 32cm, 6L, 500g

0217MS



0217MSA



CONTOUR MUDGUARD



CONTOUR SF



CONTOUR SPORT



CONTOUR WATERPROOF (SA)



Aufklappbarer Deckel mit abgedecktem Reißverschluss. Separate Innentasche für Kleingeld oder Schlüssel, abwaschbares KU-Material auf der Unterseite.

16 x 17 x 27cm, 4,5L, 400g
0217PS



Ideal bei kleinen Rahmen verwendbar. Die tiefe Bügelposition ermöglicht selbst bei niedriger Sattelhöhe oder kleinen Rahmen genug Abstand zum Reifen. Hauptfach mit abgedecktem Mittel-RV, seitliche Fächer für Kleinteile. Unterseite abwaschbar.

15 x 14 x 28cm, 4L, 450g
0217SF



Geräumiges Contourmodell mit einem sehr gut zugänglichem Hauptfach und großzügigen Seitentaschen mit Reflektorkeder. Innenfach mit Regenhülle und praktischer Gepäckspinne on Top.

18 x 27 x 30cm, 7L, 770g
0217CS



Wasserdicht verschweißte Tasche für die Sattelstütze. Schützt über dem Hinterrad gegen Spritzwasser und Schmutz, innen bleibt alles trocken. Der Inhalt ist sehr gut zugänglich durch den umlaufenden wasserdichten Reißverschluss. Kleinteile finden ihren Platz im Deckel-Innenfach. Nach einer Schauer kann die nasse Regenjacke eingerollt und auf dem Deckel gespannt werden. Mit abnehmbarem Aluminiumbügel und Reflektor.

0217W



0217WSA



CONTOUR ADAPTER – Montage an der Sattelstütze



Der kompakte Contour Adapter wird mit Edelstahlschelle an der Sattelstütze Ø 25-28 und Ø 28-32mm montiert. Für Oversize Stützen ist eine extra große Schelle Ø 32-36mm erhältlich.



2kg max.



Contour Taschen wurden für Biker entwickelt, die auf Gepäckträger verzichten. Sie bieten reichlich Platz für Regenjacke & Werkzeug und gleichzeitig Schutz vor Spritzwasser & Schmutz. Bei allen Contourtaschen ist jeweils eine Adaptervariante inklusive.

CONTOUR SATTEL ADAPTER – Montage am Sattel



Der Contour Sattel Adapter wird am Sattelgestell montiert und ist mit allen Contour Taschen kombinierbar. Durch den zusätzlichen Platz zwischen Tasche und Reifen besonders für 29" Mountainbikes, vollgefederte Räder, kleine Rahmen und Räder mit absenkbareren Sattelstützen geeignet oder als alternative Montage an Rädern mit Carbonstütze. Die Winkelverstellung ermöglicht eine optimale Ausrichtung der Tasche unabhängig vom Sattelgestell.

- + mehr Abstand der Tasche zum Hinterrad
- + Neigungswinkel der Tasche einstellbar
- + ideal nutzbar in Kombination mit absenkbareren Sattelstützen



2kg max.



einstellbar

Das Wichtigste am Sattel dabei SattelAdapter

Zur Montage an allen üblichen Sportsätteln. Kompakte, unauffällige Adapterform. Das Zubehör wird einfach eingeschoben und verrastet automatisch im Adapter. Passend für alle Taschen der Micro Serie und den Seilverschlusshalter. Auf Tastendruck von beiden Seiten entriegelbar.

Die zusätzliche Auslösetaste an der Taschenplatte ermöglicht die komfortable Einhandbedienung. Der Adapter ist bei den Satteltaschen inklusive. 



SATTEL ADAPTER MIT SEILSCHLOSS HALTER



Zum Anklicken und Abnehmen von Seil- und Kabelschlössern an allen Renn- und Sportsätteln. Das kleine Klemmstück wird einfach am Spiralschloss befestigt und wird bequem in den Satteladapter geklickt. Passend an Ø 6-10mm
0500



MICRO 80 PLUS



Längliche Form mit großem Hauptfach plus Nebenfach für Kleinigkeiten. Die Unterseite ist aus genopptem Kunststoff und somit leicht abwaschbar. 8x6x18cm, 100g, 0,8L
0296S



MICRO 30

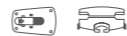

Kleinste Satteltasche für das Allernötigste. Aus wasserabweisendem Polyestergewebe, mit geräuschkämpfendem Polster und Reflektor. 7 x 3,5 x 12cm, 70g, 0,2L
0290S



MICRO 40



Bewährte Satteltasche in mittlerer Größe für die wichtigsten Kleinigkeiten. 8x5x13cm, 100g, 0,4L
0293S



MICRO 100



Die Größte unter den Kleinen mit Platz für Flickzeug, Ersatzschlauch oder Werkzeug. 10x7x15cm, 120g, 0,8L
0294S



MICRO 200 EXPANDABLE



Die Tasche mit variablem Volumen von 1,5-2L. Durch die weite Öffnung des erweiterbaren Hauptfaches leicht zu füllen. Mit Lampenhalter und Reflektor. 12 x 8/16 x 19cm, 175g, 1,5-2L
0295S



MICRO BOTTLEBAG



Tasche mit Reißverschlussfach für Schlauch und Werkzeug und zusätzliches Einsteckfach mit Kordelverschluss für Trinkflaschen bis 0,75 L, oder eine zusammengerollte, leichte Jacke.

9x14x15cm, 100g, 1,5L
0289S



MICRO 150 PLUS



Die etwas größere Taschenvariante mit großem Hauptfach plus Nebenfach für Kleinigkeiten. Die Unterseite ist aus genopptem Kunststoff und somit leicht abwaschbar.

9 x 7 x 19cm, 110g, 1,1L
0297S



MICRO SL



Klassische, längliche Satteltasche für Minipumpe, Schlauch und Werkzeug. Zusätzliches Seitenfach mit Reißverschluss. Beschichtetes Polyestergewebe. Die schmale Taschenform ist mit Miniadapter auch am Rahmenrohr verwendbar. 7 x 10 x 20cm, 120g, 1,2L
0291S



MICRO SPORT 40



Sportlich elegante kleine Satteltasche. Der O-Ring an der Taschenplatte sorgt für spielfreien Einschub. Mit Reflektor und Satteladapter.

9 x 6,5 x 14cm, 93g, 0,4L
0299M



MICRO SPORT 100



Sportlich elegante mittelgroße Satteltasche. Der O-Ring an der Taschenplatte sorgt für spielfreien Einschub. Mit Reflektor und Satteladapter.

10 x 9 x 17cm, 112g, 0,8L
0299L



MICRO SPORT 200 EXPANDABLE



Sportlich elegante große Satteltasche mit variablem Volumen. Der O-Ring an der Taschenplatte sorgt für spielfreien Einschub. Mit Reflektor und Satteladapter. Durch die weite Öffnung des erweiterbaren Hauptfaches leicht zu füllen. 12 x 11/18 x 18cm, 155g, 1,5-2L
0299XL



PhoneBags

mit Quad Mini Adapter



Klickfix

PHONEBAGS · TABLETBAG der perfekte Witterungsschutz für Smartphones und Tablets in verschiedenen Größen und Ausführungen. Ideal zur Navigation – immer im Blick und durch die Klarsichtfolie bedienbar. Die um 360° drehbare Adapterplatte ermöglicht einen schnellen Wechsel von Hoch- auf Querformat im angeklickten Zustand.

NEUE NAMEN · WENIGER MODELLE · GEÄNDERTE GRÖSSEN Auch Materialien und der beigelegte Adapter wurden bei den überarbeiteten Taschen optimiert. Die Anzahl der Modellvarianten wurde reduziert und die Maße den aktuell größeren Smartphone-Formaten angepasst. Um Verwechslungen mit alten Modellen vorzubeugen haben alle PhoneBags neue Namen.

HÖHERE QUALITÄT · BESSERER PREIS Alle neuen Modelle sind aus Textil gefertigt. Die einfachen PhoneBags aus Kunststoff verschmelzen mit der bisherigen PhoneBag Duratex zur neuen PhoneBag Light – eine hochwertigere Variante aus wasserdicht verschweißtem Material zu einem noch attraktiveren Preis.

MIT QUAD MINI ADAPTER Die neuen PhoneBag Modelle beinhalten den kompakten Quad Mini Adapter. Mit komfortabler Einhandbedienung, aber geringerem Platzbedarf und modernerer Optik. Die schwarze Ummantelung für die Stahlband-Befestigung macht ihn noch unauffälliger auf schwarzen Lenkern.

Zubehör für Quad und Quad Mini Adapter ist zu 100% kompatibel.



TABLETBAG DURATEX S



Große, flache Schutzhülle mit Klapplasche und Klettverschluss aus robustem, wasserdicht verschweißtem, textilem Material. Ideal für kleine Tablets, zur Navigation – immer im Blick und direkt erreichbar. Das große Klarsichtfenster lässt die Bedienung durch die Folie zu.

- + Einfacher Wechsel von Hoch- auf Querformat
- + Wasserdicht verschweißt
- + Flach und leicht
- + Mit Klettverschluss
- + Inklusive Quad Adapter



2715 **TabletBag Duratex S**
Tablets 17 x 24cm max.
14 x 21,5cm, 130g

PHONEBAG LIGHT S/M



Praktische flache Schutzhülle mit Klapplasche und Klettverschluss aus robustem, wasserdicht verschweißtem, textilen Material. Ideal zur Navigation – immer im Blick und direkt erreichbar. Das große Klarsichtfenster lässt die Bedienung durch die Folie zu.

- + Einfacher Wechsel von Hoch- auf Querformat
- + Wasserdicht verschweißt
- + Flach und leicht
- + Mit Klettverschluss
- + Inklusive Quad Mini Adapter



2725 **PhoneBag Light S**
Smartphones 7,5 x 15cm max.
10 x 17cm, 65g

2726 **PhoneBag Light M**
Smartphones 8,5 x 16,5cm max.
11 x 18,5cm, 80g

PHONEBAG TOUR S/M



Wasserdicht verschweißte Tasche für große Smartphones aus Duratex Material mit zusätzlichem Stauraum und Rollverschluss. Hier gehen Smartphones gut geschützt auf Tour. Mit ihren zwei Fächern bietet die Tasche zusätzlichen Platz für Powerbank, Geldbörse oder Brille.

- + Einfacher Wechsel von Hoch- auf Querformat
- + Wasserdicht verschweißt
- + Platz für Akku
- + Rollverschluss mit Klett
- + Inklusive Quad Mini Adapter



2727 **Phonebag Tour S**
Smartphones 7,5 x 15cm max.
8,5 x 4,5 x 17,5 cm, 80g, 0,3L

2728 **Phonebag Tour M**
Smartphones 8,5 x 16,5cm max.
9 x 4,5 x 19,5cm, 90g, 0,5L

PHONEBAG COMFORT S/M



Genähte Tasche für Smartphones mit umlaufendem Reißverschluss. Das gut zugängliche Extrafach bietet zusätzlichen Stauraum für Brille, Geldbörse oder einen Zusatz Akku. Das Smartphone wird von innen eingeschoben und lässt sich durch die Folie bedienen.

- + Einfacher Wechsel von Hoch- auf Querformat
- + Komfortabel, weit zu öffnen
- + Viel Platz für Akku, Brille u.a.
- + Mit Reißverschluss
- + Inklusive Quad Mini Adapter



0299PS **PhoneBag Comfort S**
Smartphones 7,5 x 15cm max.
9,5 x 4,5 x 20cm, 165g, 0,4L

0299PMS **PhoneBag Comfort M**
Smartphones 8,5 x 16,5cm max.
11,5 x 5,5 x 22cm, 177g, 0,5L



Gopro Halter
CamOn

CAMON



Bringt Ihre GoPro Kamera sicher und flexibel ans Fahrrad. Fest montiert werden nur die kleinen MiniBlocs, auf denen der Adapter in Sekundenschnelle angeklickt wird und auf Tastendruck wieder gelöst. Dadurch ist schnelles und einfaches Umsetzen möglich. Mit CamOn kann die Kamera um 360° gedreht, geneigt und in der gewünschten Position fixiert werden. Camon Set: 1 CamOn, 2 MiniBlocs, 1 MiniBloc GP Platte

CAMON

- + schnelle Perspektivwechsel
- + mit Handschuhen bedienbar
- + mit Klebeplatten kompatibel
- + für Ø 15-60mm
- + neigen & um 360° drehen

QUAD MINIBLOC

Zur Befestigung von CamOn auf unterschiedlichen Rohrquerschnitten mit Ø 15-60mm. Einfache und solide Montage mit Edelstahlband.

MINIBLOC GP PLATTE

Kompatibel zu GoPro Klebeplatten und Brustgurten. Einfach einschieben und mit der Schraube sicher fixieren.

0210CO CamOn Set komplett

0210MB MiniBloc solo

0210COM Zwei Stück im Set



QUAD ADAPTER



Solider Adapter zum Anklicken von Zubehör am Rad. Einfache Montage mit Edelstahlband auf Durchmessern Ø 15-60mm sogar bei unrunder Querschnitten. Zur Entriegelung genügt die Betätigung einer der beiden gegenüberliegenden Auslösetasten. 1kg max. **0210**

- + Größere Form mit 2 Auslösetasten
- + Praktische Einhandbedienung
- + Anklicken in 90° Schritten
- + O-Ring sorgt für spielfreien Sitz



QUAD MINI ADAPTER



Kompakter Adapter mit moderner Optik. Weniger auffällig aber genauso funktionell wie der große Quad Adapter. Montage mit Edelstahlband auf Ø 15-60mm – auch auf unrunder Querschnitten. Der robuste, glasfaserverstärkte Kunststoffkorpus trägt selbst bei dynamischer Belastung bis zu 1kg. **0210M**

- + Kompakte kleine Form mit 1 Taste
- + Praktische Einhandbedienung
- + Anklicken in 90° Schritten
- + O-Ring sorgt für spielfreien Sitz
- + Inklusive schwarzer Ummantelung für das Spannband auf schwarzen Lenkern



KLICKfix

Universeller Smartphone Halter
PhonePad

PHONEPAD – QUAD MINI



Praktische um 360° drehbare Halterung für beliebige Smartphones. Einfacher Wechsel von Hoch- auf Querformat. Das Smartphone wird sicher auf einer großflächigen und dämpfenden Auflage gehalten. Bedienelemente und Ladebuchse des Telefons bleiben frei zugänglich und auch die Kamera wird nicht verdeckt. In zwei Varianten erhältlich – mit Quad Mini Adapter zum Anklicken oder Klett Befestigung. 6 x 3,8 x 11cm, 80g, 250g max.

- + Solide Montage mit kompaktem Adapter auf Längs- und Querrohren Ø 15-60mm
- + Schnell Abnehmen & Anklicken mit einer Hand

2720 PhonePad inkl. Quad Mini Adapter
0210M Quad Mini Adapter solo



PHONEPAD – LOOP

- + Rutschfeste Klettband Befestigung auf Längs- und Querrohren Ø15-60mm
 - + Schneller Wechsel zwischen unterschiedlichen Montagepositionen
 - + Kein fest montierter Adapter am Rad
- 2721** mit Klettband Befestigung



Klein - rund und vielseitig MiniAdapter

Der Kopf kann gegenüber dem Sockelelement in 90° Schritten gedreht montiert werden. Unifit Montage mit Edelstahlbändern auf allen Ø 15-60mm von Lenker, Rahmen, Vorbau oder Sattelstütze (auch unrunder Querschnitten).

Unifit ist das universelle Spannsystem zur Montage von Fahrradzubehör. Es ist schnell und problemlos auf allen Rohrdurchmessern bis maximal 60mm montiert – sogar auf unrunder Profilen. Das Edelstahlband kann individuell auf jede gewünschte Länge gekürzt werden. Die leicht gerundeten Kanten der Metallbänder verhindern Beschädigungen, selbst bei empfindlichen Oberflächen.



Speichenspanner **KLICKfix** SPOKEY

Das erste Rixen & Kaul Produkt und direkt ein Designklassiker. Der legendäre Speichenspanner ist seit 1984 bei Radsportlern und Mechanikern beliebt und bewährt. Der Nippel wird präzise vom gehärteten Stahleinsatz umgriffen während die Speiche sicher in der Nut geführt wird.

MINIMAP I



Kleiner, handlicher Kartenhalter für Lenker und Vorbau, aus transparentem Acrylglas. Alle Kartenformate werden einfach unter die Klammer geschoben. Auch in Kombination mit Lenkertaschen verwendbar. 9 x 15 cm, 90g
2703



FREELINER



Wasserdicht verschweißter Kartenhalter mit Drehkupplung für den bequemen Wechsel von Hoch- auf Querformat. Perfekt für Radtourenbücher und Karten bis maximal 24,5 x 12,5 cm. Die robuste transparente Hülle schützt die Karten vor Wind und Regen. 110g
2705



MINIMAP II



Mittelgroßer, handlicher Kartenhalter für Lenker und Vorbau, aus transparentem Acrylglas. Alle Kartenformate werden einfach unter die Klammer geschoben. Auch in Kombination mit Lenkertaschen verwendbar. 12 x 25cm, 150g
2704



COMPACT



Für alle, die eine kompakte Tasche mit dem Sunny Kartenhalter kombinieren wollen. 2 Hauptfächer mit RV, ideal für alles, was man im direkten Zugriff haben möchte. Besonders zur Montage auf dem Vorbau geeignet. 11 x 19 x 9cm, 180g, 2 L
0292CS



MINI ADAPTER MIT SEILSCHLOSS HALTER



Der Miniadapter wird mit einem Edelstahlband an Rahmen, Lenker oder Sattelstütze mit Ø 15-60mm montiert. Die kleine Seilklemme aus glasfaserverstärktem Kunststoff lässt sich an beliebigen Seilschlössern mit Ø 6-10mm nachrüsten.

0501B



TWIN ADAPTER MIT BÜGELSCHLOSS HALTER



Nachrüstbar für Bügelschlösser Ø 12mm. Die Kupplung wird direkt auf dem Stahlbügel montiert. Durch die doppelte Bandbefestigung des Twin Adapters auch für schwere Schlösser bis 2kg geeignet. Passend an Ø 15-60mm.

0500A



BOTTLE KLICK



Die bewährte Flaschenhalter Befestigung mit KLICKfix Funktion. Bei Bedarf kann ein beliebiger Flaschenhalter blitzschnell an Lenker oder Rahmen angeklickt oder wieder abgenommen werden. Verwendbar für alle üblichen Flaschenhalter, Miniadapter inklusive, max. 1kg.
1650



SPOKEY

Der Speichenspanner Klassiker gehört in jedes Werkzeugset, zu Hause und unterwegs. 4,5 x 4,7cm, 10g

3,25mm rot
(Ø Speiche 2,1mm max.)
2195

3,40mm schwarz
(Ø Speiche 2,1mm max.)
2196



SPOKEY PROFESSIONAL

Speichenspanner in Profi Ausführung mit 2-lagigem Metalleinsatz. Besonders für empfindliche Alu-Nippel geeignet, da er sie weiter umschließt und so höhere Drehmomente bei reduzierter Flächenpressung möglich sind. 4,5 x 5cm, 12g

3,25mm rot
(Ø Speiche 2,1mm max.)
2195PRO

3,40mm schwarz
(Ø Speiche 2,1mm max.)
2196PRO

3,25mm blau
(für dickere Speichen, Ø 2,34mm max.)
2193L





fix Montage

Kleine flexible und praktische Problemlöser, um Flaschenhalter, Lampen, oder sonstige Kleinteile sicher am Rad zu montieren.



UNIDISC

fix

PUMPFIX

fix

MINIMOUNT

fix

LAMPEN HALTER FÜR GABELBRÜCKE

fix

LIGHT CLIP

fix

BOTTLEFIX AHEAD

fix

BOTTLEFIX

fix

BOTTLEFIX EXTENDED

fix

Universeller, robuster Kettenblattschutz für Trekurbeln mit Innengewinde und Kettenblätter bis max. 48 Zähne. Unkomplizierte Montage mit glasfaserverstärktem Adaptersockel zum Einschrauben in das Kurbelauge. Ø 21cm, 90g

Halter für Luftpumpen. Beliebige Pumpenlängen lassen sich so zwischen Pumpfix und den Rahmen klemmen. Stufenlose Montage mit Edelstahlband auf allen üblichen Rohrdurchmessern. Die Pumpen müssen eine Vertiefung für Pumpenspitzen aufweisen.

Zur Montage von Reflektoren, Lampen und anderen leichten Zubehörtteilen. Passend für Rohrdurchmesser Ø 12-28mm. Durch den um 360° drehbaren Kopf ergeben sich viele verschiedene Montagepositionen.

Grazil und stabil – der kleine glasfaserverstärkte Kunststoffzylinder mit solidem Metallbügel zur universellen Befestigung von Batterieleuchten z.B. an Gabeln und Gabelbrücken mit Durchgangsloch oder Gewindebohrung.

Universeller Kunststoffclip zur sicheren Fixierung von Frontleuchten am Korbrand. Ideale Lösung, wenn das Licht durch den Korb verdeckt wird oder nicht genug Platz zur Verfügung steht. Ø 24mm, 25g

Ermöglicht die Montage eines Flaschenhalters an Rädern mit Ahead Vorbau Ø 1 1/8". Der Bottlefix Ahead wird anstelle der Verschlusskappe des Steuersatzes montiert und ist für alle üblichen Flaschenhalter verwendbar, max. 1kg.

Universal-Sockel zur einfachen Nachrüstung von Flaschenhaltern an Fahrrädern ohne Rahmengewinde (z.B. Kinderräder). Der Adapterkopf kann um 90° gedreht montiert werden und ist somit an Lenker, Rahmen und Sattelstütze Ø15-60mm verwendbar, max. 1kg.

Zur Montage von Flaschenhaltern an der Sattelstütze. Passend für alle gängigen Flaschenhalter und Rohrdurchmesser, max. 1kg.

0729G

1849

1648

1647

0397LC

1646

1649

1649A

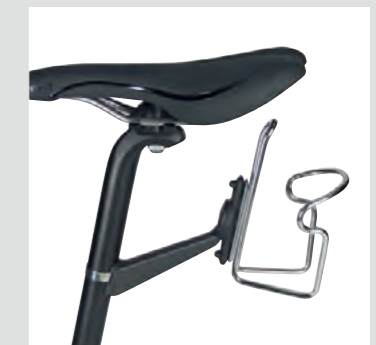
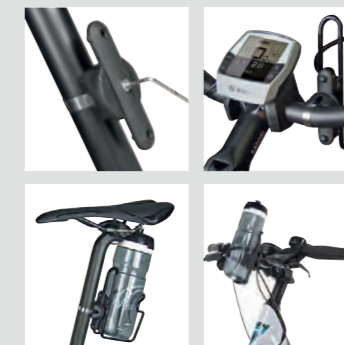
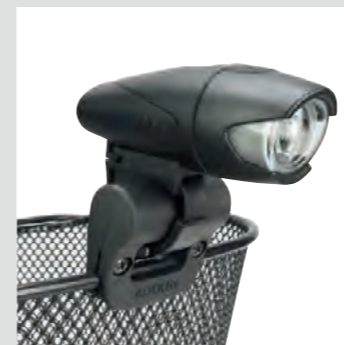
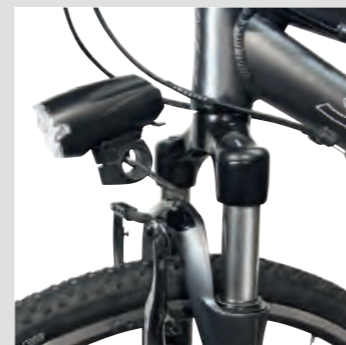

fixMontage

Radler, die ihre Körbe permanent befestigen wollen, finden hier preiswerte und sichere Lösungen, die schnell und einfach auf Gepäckträgern montierbar sind.

KORBFIX I fix

Die bewährte, schnell montierte Schraubbefestigung für weitmaschige Drahtkörbe auf Gepäckträgern. Paarweise erhältlich. Bei extrem großen Zubehörteilen und schweren Lasten empfehlen wir zwei Paar Korbfix.



0311

KORBFIX II fix

Sichere Montage für engmaschige Körbe oder Fahrradboxen. Paarweise erhältlich. Für verschiedene Strebendurchmesser sind unterschiedlich große Aussparungen wählbar. Bei extrem großen Zubehörteilen und schweren Lasten empfehlen wir zwei Paar Korbfix.



0311A

CITYMAX FIX fix

Formschöner, längs orientierter, feinmaschiger Korb mit besonders großem Volumen. Zur permanenten Schraubmontage auf Standard Gepäckträgern – daher ohne Tragegriff. Inklusive 1 Paar Korbfix II. 30 x 24,5 x 41cm, 1300g, 24 L

0319F

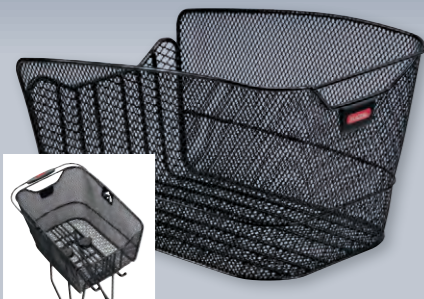

FESTKORB HALTER fix

Die Lösung für alle, die einen dauerhaft montierten Lenkerkorb wünschen. Die geniale Seilabspannung am Vorbau verhindert das Verdrehen. Keine zusätzliche Abstützung zur Gabel oder zum Steuerrohr erforderlich. Für Standard Lenker Ø 22-26mm, max. 7kg.

0211B



fix

FESTKORB HALTER E fix

Zur permanenten Montage eines Korbes in Kombination mit einem E-Bike Display. Durch den größeren Innenabstand von 78mm umgreift der Halter das Display. Die Seilabspannung am Vorbau verhindert ein Absacken des Korbes. Inklusive Schellen für **Standard und Oversize** Lenker Ø 22-31,8mm, max. 7kg.

0211BE



fix

FESTKORB fix

Dieser Korb wird dauerhaft am Lenker montiert und hat daher keinen Tragebügel. In drei Höhen montierbar – so bleibt genügend Platz für das Frontlicht. 35 x 26 x 25cm, 16L, 880g, 7kg max.

0397A Korb inklusive Festkorb Halter



fix

FESTKORB E fix

Dieser Korb wird dauerhaft am Lenker montiert und hat daher keinen Tragebügel. In drei Höhen montierbar – so bleibt genügend Platz für das Frontlicht. 35 x 26 x 25cm, 16L, 880g, 7kg max.

0397AE Korb inklusive Festkorb Halter E



Fix – permanente Montagelösungen für Lenkerkorb

fix				
fest montiertes Zubehör	Festkorhalter Lenker 0211B 19,95 €	Festkorb inkl. Festkorhalter 0397A 34,50 €	Festkorhalter E Lenker (E-Bike) 0211BE 28,95 €	Festkorb E inkl. Festkorhalter E 0397AE 42,50 €

Fix – permanente Montagelösungen für Körbe, Boxen, Flaschenhalter, Lampen und Kleinteile

fix							
permanent montiert	Bottlefix Ahead Vorbau 1646 9,50 €	Bottlefix Ø 15-60mm 1649 8,80 €	Bottlefix Extended für die Sattelstütze 1649A 9,95 €	Light Clip für Korbrand 0397LC 7,95 €	Pumpfix Pumpenhalter 1849 6,40 €	MiniMount Halter f. Kleinteile 1648 7,20 €	Lampenhalter Gabelbrücke 1647 11,50 €

Citybox Fix 0847F 157,95 €	Korbfix II 1 Paar 0311A 6,20 €	Citymax Fix inkl. Korbfix II 0319F 33,50 €	Korbfix I 1 Paar 0311 6,20 €	Doggy Basket Fix 0399F 134,95 €	Doggy Basket Plus Fix 0399FH 190,95 €	Unidisc Kettenblattschutz 0729G 14,80 €

Spokey – Speichenspanner

Werkzeug	Spokey 3,25mm rot 2195 8,20 €	Spokey 3,4mm schwarz 2196 8,20 €	Spokey Pro 3,25mm rot 2195PRO 12,40 €	Spokey Pro 3,4mm schwarz 2196PRO 12,40 €	Spokey 2,34 3,25mm blau 2193L 12,50 €	Spokey 25 Stck. 3,25mm rot 2195L 7,20 €	Spokey 25 Stck. 3,4mm schwarz 2196L 7,20 €

Lenker Adaptersystem – Adapterzubehör und Montagevarianten

Lenker Adapter	Lenker Adapter Standard 0211 19,50 €	Lenker Adapter Standard, Schloss 0211L 28,50 €	Lenker Adapter Oversize 0211O 19,50 €	Lenker Adapter Universal 0211U 21,95 €	Lenker Adapter Universal, Schloss 0211LU 30,95 €	Lenker Adapter E Universal 0211EB 31,95 €	Lenker Adapter E Universal, Schloss 0211EBL 39,95 €

Schelle Ø 22-26mm 10 Stck. / VK p. Paar 0211F 2,95 €	Schelle Ø 31,8mm 1 Paar 0211GP 5,95 €	Schelle Ø 35mm 1 Paar 0211IP 5,95 €	Multiclip Plus Lenker Adapter 0211MP 11,50 €	Multiclip E Lenker Adapter 0211ME 11,50 €	Display Spacer 0211DS 6,95 €	Oversize Schelle Ø 32-36mm f. Extender 0217CSO 6,50 €

Lenker Adapter Caddy 0211CA 23,95 €	Lenker Adapter Vorbau 0211VO 30,95 €	Lenker Adapter Vorbau, Schloss 0211VOL 39,50 €	Lenker Adapter für Steuerrohr 0211ST 28,50 €	Rahmenmontagebügel f. Steuerrohr 0211R 10,50 €	Extender für Sattelstütze 0211X 14,50 €	Extender mit Lenker Adapter 0211XSET 31,50 €

Distanz Set 5mm 10 Stck. / VK p. Paar 0211DI 2,50 €	Distanz Set 43mm f. Lenker Adapter 0211V 9,95 €	Distanz Set E 25mm f. Lenker Adapter E 0211DE 9,50 €	Distanz Set E 90° f. Lenker Adapter E 0211DC 13,50 €	Adapter Sockel Ahead Vorbau 0211MSA 22,95 €	Lenker Adapter Taste mit Schloss 0211TNS 14,50 €

Bei den angegebenen Preisen handelt es sich um unverbindliche vom Hersteller empfohlene Verkaufspreise für Deutschland.

Körbe für Lenker Adapter (Adapter nicht im Lieferumfang)

Lenker Adapter System	Radkiste 2 Lenker Natura 0326N 49,95 €	Oval Korb 0392KLIK 25,50 €	Mini Korb 0394KLIK 22,50 €	Uni Korb weiß 0397KW 24,50 €	Uni Korb silber 0397KSI 24,50 €	Uni Korb anthrazit 0397KA 24,50 €	Uni Korb schwarz 0397KLIK 23,95 €

Lamello Mini 0395KLIK 29,95 €	Lamello 0396KLIK 32,95 €	Oval Plus 0385KLIK 26,50 €	Oval Plus EF 0386KLIK 28,50 €	Uni Korb Plus 0388KLIK 26,95 €	Uni Korb Reflect 0397RE 35,95 €	Unilux Korb mit Lampenclip 0387KLIK 31,50 €	Uni Korb mit Lampenclip 0391KLIK 25,95 €

Structura schwarz 0380KLIK 54,50 €	Structura bronze 0381KLIK 54,50 €	Structura schwarz EF 0382KLIK 54,50 €	Structura braun EF 0383KLIK 54,50 €	Structura retro steingrau 0375RGR 55,95 €	Structura retro olive 0375ROL 55,95 €	Structura retro schwarz 0375RS 55,95 €	Structura schilf braun 0379SBR 54,50 €

Structura schilf grau 0379SGR 54,50 €	Structura Oval schwarz-braun 0376OD 55,95 €	Structura Oval braun 0376OBR 55,95 €	Weidenkorb 0398 46,95 €	Weidenkorb Mini 0398MINI 45,95 €	Alumino silber 0393KSI 75,95 €	Alumino schwarz 0393KLIK 69,95 €	Standard Korb 0392S 16,95 €

Bikebaskets für Lenker Adapter (Adapter nicht im Lieferumfang)

Bikebasket zebra 0303ZE 59,50 €	Bikebasket autumn 1 0303AU 59,50 €	Bikebasket floral 1 0303F 59,50 €	Bikebasket diamonds rouge 0303DR 59,50 €	Bikebasket glencheck red 0303GR 59,50 €	Bikebasket happy flowers 0303HF 59,50 €	Bikebasket millefleurs 0303MF 59,50 €	Bikebasket margarite 0303MA 59,50 €

Bikebasket fleur schwarz 0303FS 59,50 €	Bikebasket bubbles anthrazit 0303BA 59,50 €	Bikebasket crystals lime green 0303CG 59,50 €	Bikebasket crystals light grey 0303CGR 59,50 €	Bikebasket flower 0303FW 59,50 €	Bikebasket spots navy 0303SN 59,50 €	Bikebasket schwarz 0303S 59,50 €	Bikebasket artist stripes 0303AS 59,50 €

Bikebasket black dots 0303BD 59,50 €	Bikebasket folklore schwarz 0303FOL 59,50 €	Bikebasket barock navy 0303NBR 59,50 €	Bikebasket fifties black 0303FB 59,50 €	Bikebasket graphite 0303GP 59,50 €	Bikebasket dark blue 0303DB 59,50 €	Bikebasket rings 0303RI 59,50 €	Bikebasket rot 0303R 59,50 €

Bikebasket dots 0303DO 59,50 €	Bikebasket twist silver 0303TS 62,50 €	Bikebasket Regenhülle 0303RH 12,95 €	Bikebasket Oval S fleur schwarz 0309FS 61,95 €	Bikebasket Oval S margarite 0309MA 61,95 €	Bikebasket Oval S dots 0309DO 61,95 €	Bikebasket Oval S schwarz 0309S 61,95 €	Bikebasket Oval S twist silver 0309TS 64,50 €

Taschen, Rucksäcke, Karten Halter, Vario Rack für Lenker Adapter (Adapter nicht im Lieferumfang)

Funbag millefleurs 0263MF 40,95 €	Funbag artist stripes 0263AS 40,95 €	Funbag schwarz 0263S 40,95 €	Funbag dots 0263DO 40,95 €	Funbag margarite 0263MA 40,95 €	Funbag fleur schwarz 0263FS 40,95 €	Funbag twist silver 0263TS 42,95 €	Smile 0273S 49,95 €

Roomy millefleurs 0372MF 67,95 €	Roomy mixed dots 0372MID 67,95 €	Roomy schwarz 0372S 67,95 €	Roomy dots 0372DO 67,95 €	Roomy twist silver 0372TS 69,95 €	Baggy Mini 0270MS 20,50 €	Baggy 0270S 25,95 €	Baggy Plus 0270PLS 27,95 €

Allrounder XS 0271XS 38,95 €	Allrounder Mini 0272S 50,95 €	Daypack Box (Innenrahmen) 0215S 63,95 €	Daypack (Alu Bügel) 0214S 53,95 €	Ultima 0234SGR 104,95 €	Allegra Fashion schwarz 0275FS 73,95 €	Allegra Fashion grau 0275GR 73,95 €	Allegra 0275S 67,95 €

Smartbag Touch grau 0275PGR 68,95 €	Smartbag Touch schwarz 0275PS 68,95 €	Aventour Compact City 0272ACC 68,95 €	Aventour Compact 0272AC 66,95 €	Aventour 0271A 86,95 €	Aventour City 0271CGR 94,95 €	Aventour Pro 0274AP 96,95 €	Aventour Sport 0270AS 77,95 €

Allrounder Touring 0274S 97,95 €	Freepack Sport 0276S 89,95 €	Freepack City 0277GR 91,95 €	Matchpack 0301S 57,95 €	Vario Rack 1912S 53,95 €	Sunny Kartenhalter 2700 24,95 €

Textilkörbe für Lenker Adapter (Adapter nicht im Lieferumfang)

Shopper 0300S 31,95 €	Shopper Pro grau 0300SGR 57,50 €	Shopper Pro schwarz 0300SP 39,95 €	Shopper Plus 0300BS 38,95 €	Shopper Comfort Mini 0300CSM 56,50 €	Shopper Comfort 0300CS 64,95 €

Shopper Alingo brombeer 0306BO 61,95 €	Shopper Alingo grün-braun 0306GBR 61,95 €	Shopper Alingo grau 0306GR 61,95 €	Shopper Alingo rot-creme 0306RCR 61,95 €	Shopper Alingo schwarz 0306S 61,95 €	Shopper Doggy 0302GR 93,95 €

Iso Basket Bag – Thermotasche für Lenkerkörbe









für Unikorb Alumino Structura u.a.	Iso Basket Bag schwarz 0370S 29,95 €	Iso Basket Bag dots 0370DO 29,95 €	Iso Basket Bag millefleurs 0370MF 29,95 €	Iso Basket Bag twist silver 0370TS 32,50 €	







Bei den angegebenen Preisen handelt es sich um unverbindliche vom Hersteller empfohlene Verkaufspreise für Deutschland.

Zubehör mit Quad Mini Adapter (Adapter inkl.)							
							
Quad Mini Adapter	PhoneBag Light S 2725 49,95 €	PhoneBag Light M 2726 54,95 €	PhoneBag Tour S 2727 57,95 €	PhoneBag Tour M 2728 59,95 €	PhoneBag Comfort S 0299PS 57,95 €	PhoneBag Comfort M 0299PMS 59,95 €	PhonePad Quad Mini 2720 34,95 €

Quad Systemteile					Zubehör mit Quad Adapter		mit Klett
							
Quad Mini Adapter solo 0210M 15,95 €	Quad Adapter solo 0210 19,50 €	CamOn! Gopro Halter Set 0210CO 39,95 €	Quad Minibloc solo 0210MB 7,95 €	MiniBloc Gp Platte 2 Stück 0210COM 7,95 €	Quad Adapter	Tablet Bag Duratex S 2715 74,50 €	PhonePad Loop 2721 29,95 €

Zubehör für Sattel Adapter (Adapter inkl.)							
							
Sattel Adapter	Sattel Adapter Seilverschluss Halter 0500 9,50 €	Micro 30 0290S 18,50 €	Micro 40 0293S 19,95 €	Micro 100 0294S 20,50 €	Micro 80 Plus 0296S 23,50 €	Micro 150 Plus 0297S 24,50 €	Micro SL 0291S 22,50 €
						Zubehör für den Sattel Adapter kann auch am Mini Adapter verwendet werden	
	Micro Sport 40 0299M 26,95 €	Micro Sport 100 0299L 27,95 €	Micro Sport 200 Expandable 0299XL 32,95 €	Micro 200 Expandable 0295S 24,50 €	Micro Bottlebag 0289S 22,95 €		

Zubehör für Mini Adapter (Adapter inkl.)							Twin Adapter
							
Mini Adapter	Mini Adapter Bottle Klick 1650 12,95 €	Mini Adapter Seilverschluss Halter 0501B 11,50 €	Freeliner Kartenhalter 2705 29,95 €	MiniMap I Kartenhalter 2703 20,95 €	MiniMap II Kartenhalter 2704 22,50 €	Compact 0292CS 33,95 €	Twin Adapter Bügelschloss Halter 0500A 14,80 €









Taschen mit Rackpack Kupplung – für R&K Gepäckträger					
					
Rackpack Adapter	Rackpack 1 Rackpack Adapter 0266SA 89,95 €	Rackpack 1 Plus Rackpack Adapter 0266SB 99,95 €	Freerack 1914S 47,95 €	Freerack Plus 1915S 58,50 €	Rackpacker 1913S 53,95 €

Taschen mit Contour Adapter – Montage an der Sattelstütze (Adapter inkl.)							
							
Contour Adapter	Contour Adapter solo 0217HO 8,50 €	Contour Mini 0216S 39,95 €	Contoura 0216CS 45,95 €	Contour 0217S 48,95 €	Contour Mudguard 0217PS 54,95 €	Contour SF 0217SF 67,95 €	Contour Sport 0217CS 96,50 €







		
Oversize Schelle Ø 32-36mm 0217CSO 6,50 €	Contour Waterproof 0217W 115,95 €	Contour Magnum 0217MS 79,95 €

Taschen mit Contour Sattel Adapter – Montage am Sattelgestell (Adapter inkl.)			
			
Contour Sattel Adapter	Contour Sattel Adapter solo 0217HS 10,95 €	Contour Waterproof SA 0217WSA 119,95 €	Contour Magnum SA 0217MSA 84,95 €
Zubehör für Contour Adapter ist auch am Contour Sattel Adapter verwendbar			

Taschen für Contour Max Adapter – Montage an der Sattelstütze (Adapter inkl.)				
				
Contour Max Adapter	Contour Max Adapter solo 0217HOM 21,95 €	Contour Max Sport 0217MAS 106,95 €	Contour Max Touring 0217MAT 99,95 €	Oversize Schelle Ø 32-36mm 0217CSO 6,50 €

Seitentaschen – mit Vario E Haken						– mit Vario Haken	
							
Vario E Haken	Roomy GT schwarz 0371S 69,95 €	Roomy GT dots 0371DO 69,95 €	Roomy GT millefleurs 0371MF 69,95 €	Roomy GT mixed dots 0371MID 69,95 €	Roomy GT twist silver 0371TS 71,95 €	Vario Haken	Cita Vario 0264VAR 61,95 €

Seitentaschen mit reisenhel Schiene					– mit Kompakt Schiene		
							
reisenhel Schiene	Bikebasket Oval M schwarz 0308S 79,95 €	Bikebasket Oval M dots 0308DO 79,95 €	Bikebasket Oval M fleur schwarz 0308FS 79,95 €	Bikebasket Oval M margarite 0308MA 79,95 €	Bikebasket Oval M twist silver 0308TS 82,50 €	Kompakt Schiene	Cita 2 0264KGR 112,95 €

Seitentaschen – mit Universal Schiene		– mit Komfort Schiene		– mit Modul Schiene	
					
Universal Schiene	Classic Lowrider (Paar) 0239S 119,95 €	Classic (Paar) 0238S 138,95 €	Komfort Schiene	Backpack (Paar) 0282S 132,95 €	Modul Schiene
					
					Freepack Switch 0278GR 144,95 €

Adapterplatte und Zubehör

GTA	GTA Montageset E 0208ME 13,95 €	4x GTA Haken für Universalschiene 0208H 10,50 €	GTA Kupplungs Set 0845H 6,50 €	GTA Kupplungs Set II 0846H 11,95 €	GTA Modul Hebie 0207 20,95 €	GTA Adapter 0208 36,95 €	

Taschen Körbe Boxen mit GTA Kupplung – für obere Aufnahme des GTA Adapters

GTA Kupplung	Structura GT braun GTA 0315BRF 68,50 €	Structura GT schwarz GTA 0315SF 68,50 €	City Korb Reflect GTA 0323 37,50 €	Citymax GTA 0319 30,50 €	Citymax II GTA 0321 33,95 €	CityKorb II GTA 0314 29,95 €	City Korb GTA 0322 28,50 €

Doggy Basket GTA 0399K 134,95 €	Doggy Basket Plus GTA 0399KH 190,95 €	GTA Korb 0322S 16,50 €	GTA Maxi Korb 0318S 23,95 €	Rackpack 2 Plus GTA 0265S 97,95 €	Rackpack Light GTA 0268GTA 69,95 €	Rackpack Touring GTA 0264GTA 119,95 €

Packtaschen mit GTA Schiene – für GTA Adapters

GTA Schiene	Citytasche GTA 0218S 49,95 €	Cita GTA 0264S 64,95 €	Box GTA 0845K 37,95 €	Citybox GTA 0847K 149,95 €	

Körbe, Taschen und Boxen mit UniKlip – für beliebige Gepäckträger

UniKlip	Rackpack 1 UniKlip 0266UKA 107,95 €	Rackpack 1 Plus UniKlip 0266UKB 120,95 €	Rackpack 2 UniKlip 0267UKA 115,95 €	Rackpack 2Plus UniKlip 0267UKB 124,50 €	Rackpack XL UniKlip 0268UKB 101,95 €	Rackpack Light UniKlip 0268UKA 94,95 €	Rackpack Touring UniKlip 0264UK 144,95 €

Carrybag GT UniKlip 0305US 137,95 €	Carrybag GT fleur UniKlip 0305UFS 137,95 €	Carrybag GT dots UniKlip 0305UDO 137,95 €	Carrybag GT margarite UniKlip 0305UMA 137,95 €	Carrybag GT twist silver UniKlip 0305UTS 139,95 €	Rackpack Light UniKlip 0268UKGR 99,95 €	Rackpack Sport UniKlip 0268USGR 141,95 €

Bikebasket GT UniKlip 0304US 126,95 €	Bikebasket GT fleur UniKlip 0304UFS 126,95 €	Bikebasket GT dots UniKlip 0304UDO 126,95 €	Bikebasket GT margarite UniKlip 0304UMA 126,95 €	Bikebasket GT twist silver UniKlip 0304UTS 129,95 €	Rackpack Waterproof UniKlip 0269UKW 114,95 €	Rackpack City UniKlip 0265UK 123,50 €

Box UniKlip 0845UK 69,95 €	Citybox UniKlip 0847UK 175,95 €	UniKlip (solo) 0212 44,95 €	

Taschen, Körbe und Boxen mit Racktime Adapter – für Racktime Gepäckträger

Racktime	Rackpack Light grau Racktime 0268RAGR 79,95 €	Rackpack Sport grau Racktime 0268RSGR 124,95 €	Rackpack City Racktime 0265RC 104,95 €	Rackpack waterproof Racktime 0269RW 95,95 €	Rackpack Light Racktime 0268RA 75,95 €	Rackpack XL Racktime 0268RB 82,95 €	Rackpack Touring Racktime 0264RA 125,95 €

Structura GT schilf Racktime 0315RSGR 90,95 €	Structura GT schilf braun Racktime 0315RSBR 90,95 €	Structura GT braun Racktime 0315RBRF 88,50 €	Structura GT schwarz Racktime 0315RSF 88,50 €	Rackpack 1 Racktime 0266RA 89,95 €	Rackpack 1 Plus Racktime 0266RB 103,95 €	Rackpack 2 Racktime 0267RA 99,95 €	Rackpack 2 Plus Racktime 0267RB 105,95 €

Carrybag GT schwarz Racktime 0305RS 120,95 €	Carrybag GT fleur schw. Racktime 0305RFS 120,95 €	Carrybag GT dots Racktime 0305RDO 120,95 €	Carrybag GT margarite Racktime 0305RMA 120,95 €	Carrybag GT twist silver Racktime 0305RTS 123,95 €	City Korb Racktime 0322R 42,50 €	City Korb Reflect Racktime 0323R 53,95 €	Citymax II Racktime 0321R 51,95 €

Bikebasket GT schwarz Racktime 0304RS 111,95 €	Bikebasket GT fleur schw. Racktime 0304RFS 111,95 €	Bikebasket GT dots Racktime 0304RDO 111,95 €	Bikebasket GT margarite Racktime 0304RMA 111,95 €	Bikebasket GT twist silver Racktime 0304RTS 113,95 €	Alumino GT Racktime 0373R 107,50 €	City Korb II Racktime 0314R 45,50 €	Citymax Racktime 0319R 50,95 €

Shopper Alingo GT rot-creme Racktime 0310RCR 89,95 €	Shopper Alingo GT grau Racktime 0310GR 89,95 €	Shopper Alingo GT brombeer Racktime 0310BO 89,95 €	Shopper Alingo GT schwarz Racktime 0310S 89,95 €	Shopper Alingo GT grün-braun Racktime 0310GBR 89,95 €	Weidenkorb GT Racktime 0398R 84,95 €	Doggy Basket Racktime 0399R 145,95 €	Doggy Basket Plus Racktime 0399RH 201,95 €

Box Racktime 0845R 53,50 €	Citybox Racktime 0847R 157,95 €	Steckschloss Racktime Kupplung 0209RS 15,50 €	

Körbe mit KorbKlip – für beliebige Gepäckträger

KorbKlip	Structura GT schwarz KorbKlip 0315KSF 89,50 €	Structura GT braun KorbKlip 0315KBRF 89,50 €	Structura GT schilf grau KorbKlip 0315KSGR 89,50 €	Structura GT schilf braun KorbKlip 0315KSBR 89,50 €	Citymax KorbKlip 0319KK 50,95 €	City Korb II KorbKlip 0314K 45,50 €	City Korb KorbKlip 0322K 43,50 €

Weidenkorb GT KorbKlip 0398K 84,95 €	Radkiste 2 Natura KorbKlip 0327NK 69,95 €	Alumino GT KorbKlip 0373K 105,50 €	City Korb Cargo KorbKlip 0313K 54,50 €	Radkiste Cargo KorbKlip 0328NK 89,95 €	Doggy Basket KorbKlip 0399KK 148,95 €	Doggy Basket Plus KorbKlip 0399KKH 201,95 €	

Bei den angegebenen Preisen handelt es sich um unverbindliche vom Hersteller empfohlene Verkaufspreise für Deutschland.



UNIVERSELL – FÜR BELIEBIGE GEPÄCKTRÄGER

SPEZIELL – SYSTEM LÖSUNGEN

fix

permanente Montage

- + Preiswerte Lösungen zur permanenten Fixierung von Zubehör
- + Körbe & Boxen werden sicher am Fahrrad verschraubt
- + Das Zubehör bleibt fix am Rad montiert



Für Radler, die Korb oder Box permanent am Rad lassen wollen

nur mit Werkzeug abnehmbar

UniKlip

einmal einstellen, passt überall

- + 8-16mm Gepäckträger Durchmesser
- + 9-16cm Gepäckträger Breite
- + Breite einmalig einstellen
- + Auch bei integriertem Akku verwendbar
- + Mit Federklappen kompatibel
Geeignet für V-förmige Träger
- + Aufsetzen, Klip umlegen, fest!



Zubehörteile mit UniKlip lassen sich auf den unterschiedlichsten Trägern nutzen

integrierter Diebstahlschutz



KorbKlip

einmal einstellen, passt überall

- + 10-16mm Gepäckträger Durchmesser
- + 9-16cm oder 9-40cm Gepäckträgerbreite (je nach Korb) extra breite Körbe sind auch auf Front Trägern nutzbar
- + Breite einmalig einstellen
- + Auch bei integriertem Akku verwendbar
- + Mit Federklappen kompatibel
Geeignet für V-förmige Träger
- + Aufsetzen, Klip umlegen, fest!



Körbe mit KorbKlip lassen sich auf den unterschiedlichsten Trägern nutzen

racktime®

nur für Racktime Träger

- + Taschen, Körbe, Boxen mit Racktime Adapter
- + Sichere Vierpunkt Fixierung am Gepäckträger
- + Nur in Kombination mit Racktime System Gepäckträgern nutzbar
- + Träger bleibt für beliebige Packtaschen nutzbar



Die ideale Lösung für Räder, an denen ein Racktime Gepäckträger – mit den vier charakteristischen Löchern – verbaut ist

ein nachrüstbares Steckschloss blockiert die Taste



Rackpack

nur für RIXEN & KAUL Träger

- + Taschen mit Rackpack Kupplung
- + Kein weiteres Adapterelement am Träger erforderlich
- + Träger bleibt für beliebige Packtaschen nutzbar
- + Nur in Kombination mit R&K Trägern Freerack, Freerack Plus und Rackpacker verwendbar



Tasche wird zum Verriegeln auf dem R&K Träger nach vorne geschoben. Zum Abnehmen einfach am Gurtband ziehen



GTA

Träger mit GTA Adapterplatte

- + Taschen, Körbe, Boxen mit GTA Bodenkupplung und Seitentaschen mit GTA Schiene beliebig kombinieren
- + GTA Adapterplatte wird auf beliebige Gepäckträger bis 145mm Breite montiert
- + GTA Körbe, Topcases und Seitentaschen sind einzeln oder kombiniert verwendbar



Mit der GTA Adapterplatte wird ein beliebiger Gepäckträger zum GTA Systemgepäckträger umgerüstet.

die abschließbare Taste verriegelt das Zubehör im Adapter



Zapfen verriegeln beim Vorschieben

Zum Lösen am Gurtband ziehen

ideal für Kombinerer



LENKER ADAPTER SYSTEM

CONTOUR

MINI - SATTEL - TWIN

QUAD

KORBKLIP - UNIKLIP

RACKPACK

RACKTIME

GTA

HAKEN & SCHIENEN

	<p>LENKER ADAPTER zur Montage am Lenker, verschiedene Durchmesser, mit/ohne Schloss, max. 7kg Extras: MultiClip / MultiClip Plus / MultiClip E Display Spacer für e-Bike Display Yamaha etc. Distanz Set 5mm / Distanz Set 43mm Schelle Ø 22-26mm/Ø 31,8mm/Ø 35mm</p>	1	
	<p>LENKER ADAPTER E extra breite Adapterversion kombinierbar mit e-Bike Displays, für Lenker mit Ø 22-31,8mm, mit/ohne Schloss, max. 7kg Extras: Distanz Set E 25mm, Distanz Set E 90° Schelle Ø 22-26mm/Ø 31,8mm/Ø 35mm</p>	1	
	<p>LENKER ADAPTER CADDY zur Montage an senkrechten Rohren Ø 22-36mm, max. 7 kg</p>	3 6	
	<p>EXTENDER zur Montage an Sattelstützen Ø 25-32mm, max. 5 kg Extras: Oversize Schelle Ø 32-36mm</p>	6	
	<p>ADAPTERSOCKEL FÜR AHEAD VORBAU Ø 28,6mm wird kombiniert mit Lenker Adapter für Steuerrohr</p>	3	
	<p>LENKER ADAPTER FÜR VORBAU Ø 22,2 - 25,4 mm Varianten: mit/ohne Schloss, max. 5kg</p>		
	<p>LENKER ADAPTER FÜR STEUERROHR nur für Räder mit Gewindesockel am Steuerrohr, max. 5kg</p>	4	
	<p>RAHMENMONTAGEBÜGEL nur für Räder mit Gewindesockel am Steuerrohr, wird kombiniert mit dem Lenker Adapterkopf, max. 5kg</p>	4	
	<p>CONTOUR SATTEL ADAPTER für Contour Taschen zur Montage am Sattelgestell, mit Winkelverstellung, mehr Abstand der Tasche zum Hinterrad, max. 2kg</p>	5	
	<p>CONTOUR ADAPTER für Contour Taschen zur Montage an Sattelstützen Ø 25-32mm, max. 2kg Extras: Oversize Schelle Ø 32-36mm</p>	6	
	<p>CONTOUR MAX ADAPTER für Contour Max Taschen zur Montage an Sattelstützen Ø 25-32mm, max. 3 kg Extras: Oversize Schelle Ø 32-36mm</p>	6	
	<p>TWIN ADAPTER für Bügelschlösser Ø 12mm zur Montage am Rahmen Ø 15-60mm, max. 2kg</p>	8	
	<p>SATTEL ADAPTER zur Montage von Satteltaschen und Seilschlössern am Sattelgestell, max. 1kg</p>	5	
	<p>MINI ADAPTER zur Montage von Kartenhaltern und Taschen an Ø 15-60mm, max. 1kg</p>	1 2 6 8	

	<p>QUAD MINI ADAPTER für Ø 15-60mm, max. 1kg 1 2 8 QUAD ADAPTER für Ø 15-60mm, max. 1kg</p>	
	<p>QUAD MINI BLOC für Ø 15-60mm, max. 1kg 1 2 6 8</p>	
	<p>UNIKLIP für Textilkörbe, Taschen und Boxen auf beliebigen Gepäckträgern mit Ø 8-16mm und 9-16cm Breite, auch nachrüstbar, max.10kg 7</p>	
	<p>KORBKLIP für Körbe auf beliebigen Gepäckträgern mit Ø 10-16mm und 9-16cm Breite. Extra große Cargo Körbe sind zusätzlich auf Front Trägern mit 9-40cm Breite verwendbar, max.10kg 7 9</p>	
	<p>RACKPACK KUPPLUNG verwendbar in Kombination mit RIXEN & KAUL Gepäckträgern: Freerack, Freerack Plus und Rackpacker, max. 10kg 6 7</p>	
	<p>RACKTIME ADAPTER für schmale und breite Racktime Gepäckträger, max.10 kg 7 Extras: Racktime Steckschloss</p>	
	<p>GTA ADAPTER für Zubehör mit GTA Kupplung am Boden oder Seitentaschen mit GTA Schiene, max. 3 x10 kg 7 Extras: GTA Montage Set E, GTA Kupplungs Set GTA MODUL für Hebie QLIX Träger.</p>	
	<p>KOMPAKT SCHIENE automatische Anpassung der Verriegelung an Gepäckträger. Kurze Haken, werkzeuglos einstellbar, auch für Träger mit integriertem Akku oder Federklappe geeignet. Für Ø 8-16mm, max. 10kg 7</p>	
	<p>UNIVERSAL SCHIENE wechselbare Haken und Reduzierstücke für Ø 8-12/16/22mm, max. 10 kg 7 Extras: GTA Haken zur Nutzung der Universal Schiene am GTA Adapter</p>	
	<p>MODUL SCHIENE professionelle Schiene mit Aluminium Reling. Automatische Anpassung an Träger Ø 8-16mm, max. 10 kg 7</p>	
	<p>KOMFORT SCHIENE Komfortable Einhandbedienung durch festen Tragegriff, Riegel stufenlos einstellbar. Für Ø 8-13mm, max. 10 kg 7</p>	
	<p>VARIO TOP HAKEN automatische Anpassung an Ø 8-16mm. Flächenbündige Hakenposition, max. 10 kg 7 VARIO HAKEN einstellb. für Ø 6-16mm, max. 10 kg VARIO E HAKEN kurz, einstellb. für Ø 8-16mm, max. 10kg</p>	
	<p>REISENTHEL SCHIENE Haken und Mittelriegel stufenlos einstellbar, für Träger mit Ø 6-16mm, max. 10 kg 7</p>	



MONTAGE

POSITION

SYMBOLE wasserdicht Regenhülle Lampenhalter